

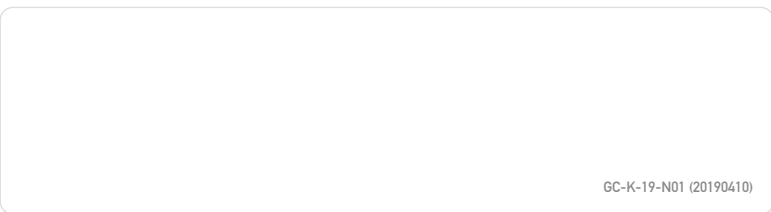

www.kdnavien.co.kr



GC-K-19-N01 (20190410)

제품 구입 및 A/S 문의는 전국 어디서나 국번없이  
**1588-1144**



국가대표 보일러: **경동 나비엔**

국내 보일러 및 가스온수기 수출액의 81.1% 차지(2018년 한국무역협회 기준)  
국내 보일러 제조사별 제품 매출액 1위(2017년 금융감독원 공시자료 기준)

**주의** | 본 카탈로그에 기재된 제품의 사양 및 디자인은 성능개선을 위하여 예고 없이 변경될 수 있으며  
제품의 색상은 인쇄과정으로 인해 실제제품과 차이가 날수 있습니다.

2019.04 경동나비엔 제품 종합 카탈로그

Navigen Technology for Energy & Environment

경동 나비엔



**NAVIEN**  
2019 경동나비엔 제품 종합 카탈로그

국가대표 보일러:  
**경동 나비엔**

국내 보일러 및 가스온수기 수출액의 81.1% 차지(2018년 한국무역협회 기준)  
국내 보일러 제조사별 제품 매출액 1위(2017년 금융감독원 공시자료 기준)

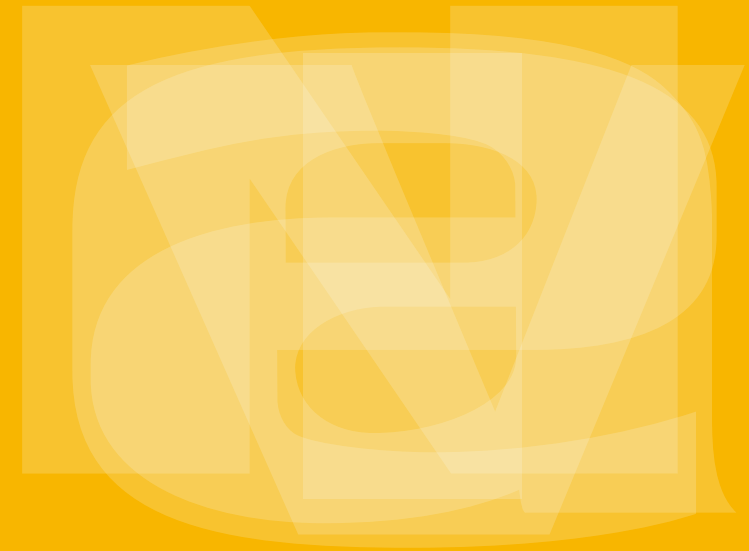

“Navien”은 Navigator와 Energy, Environment의 합성어로  
에너지와 환경의 안내자가 되겠다는 경동나비엔의 의지를 담고 있습니다.

쾌적한 생활환경을 창조하는 세계 일류 녹색 기업으로 거듭나고자 합니다. [www.kdnavien.co.kr](http://www.kdnavien.co.kr)







## SINCE 1988

나비엔 콘덴싱으로 미세먼지 없는 맑은 하늘을 만들겠습니다.

친환경성과 에너지 절감효과를 가진 콘덴싱 보일러, 에너지 자원이 부족한 대한민국에 꼭 필요하다는 신념으로 하루도 쉬지 않고 기술 개발을 위해 노력하였습니다.

- 1988 아시아 최초 콘덴싱 가스보일러 개발
- 2002 업계 최초 미국 콘덴싱 가스보일러 수출
- 2005 유럽 품질 인증 마크 CE 열효율 최고 등급 인증
- 2008 북미 콘덴싱 판매 1위
- (2008~2017 순간식 콘덴싱 가스온수기 10년 연속, 2013~2017 순간식 콘덴싱 가스보일러 5년 연속, 2018 BRG US)
- 2016 러시아 시장 점유율 1위
- (단일 브랜드 전체 보일러 판매 수량 기준, 2018 Litvinchuk)



### 약 14억 그루의 소나무 심는 효과

- 14억 그루의 소나무
- (소나무로 환산한 콘덴싱 가스보일러 총 판매량)
- 서울 어린이 대공원의 약 8,000배!
- 서울특별시의 7배 크기 녹지 조성 효과
- (20년생 소나무 기준)



# Green Technology

세계에 우뚝 선 대한민국 콘덴싱보일러의 자존심을 믿어보세요!

## 보일러하면 경동나비엔! 보일러·온수기 수출 1위,

- 1 28년 연속 업계 수출 1위! 경동나비엔 (가스온수기/보일러 부분, 1991~2018년 상반기 한국무역협회)
- 2 국내 제조사별 제품매출액 1위! 대한민국 1등 보일러 기업 (2017년 금융감독원)
- 3 북미 시장 점유율 1위! (콘덴싱 순간식 가스보일러/온수기 판매수량 기준, 2018 BRG)
- 4 러시아 시장 점유율 1위! (단일 브랜드 전체 보일러 판매수량 기준, 2018 LivinChuk)



## 31년 콘덴싱의 역사, 콘덴싱하면 역시 경동나비엔!

- 1 1988년 아시아 최초 콘덴싱 개발!
- 2 대한민국 30년 콘덴싱 역사를 써 내려온 콘덴싱 기술의 원조이자 개척자!
- 3 대한민국을 넘어 세계표준을 만들어 가는 글로벌 콘덴싱 신화창조!

## 나비엔 콘덴싱, 전 모델 에너지 소비효율 1등급!

「에너지이용 합리화법」 제 15조 등에 따른 효율관리기자재 운용규정(지식경제부고시 제2012-227호)에 따라 가정용 가스보일러 에너지 소비효율 등급이 아래와 같이 개정 고시되었습니다. [2012년 12월 27일, 지식경제부장관]

- 1 변경된 난방열효율은 전부하 및 실사용 열효율인 부분부하까지 감안함으로써 열효율 현실화
- 2 나비엔 콘덴싱은 난방열효율 91% 이상 대기전력 3W 이하로 전모델 에너지 소비효율 1등급



전모델 에너지 소비효율 1등급

### 콘덴싱 가스보일러



### 일반 가스보일러



### 콘덴싱 기름보일러



### 마이크로 CHP 보일러



나비엔 HYBRIGEN SE

### 하이브리드 보일러



실외기

실내기

### 일반 기름보일러



스테인리스 (내장형)

스테인리스

철 (내장형)

철

### 전기보일러



나비엔 순간식 전기 보일러

나비엔 심아전기 (사라)

나비엔 심아전기 (원형)

### 중대형보일러 (가스, 기름)



중형

대형

### 진공온수히터



진공 (형형)

진공 (임형)

고효율 진공

## HYBRIGEN 스텔링 엔진 마이크로 CHP 보일러



아시아 최초!! 스텔링 엔진을 이용한  
가정용 초고효율 전기발전 보일러

국책과제의 성과물이자 차세대 에너지 기기  
독일, 네덜란드, 영국 등 선진유럽에서 이미 상용화  
종합효율 97% 초고효율로 높은 에너지 비용 절감

### 스텔링 엔진의 구조

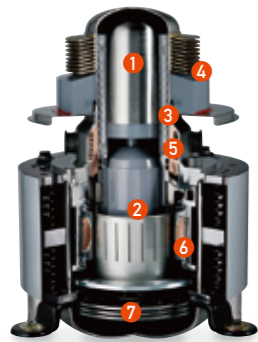

1. Displacer
2. Power piston
3. Regenerator
4. Heating zone
5. Cooling zone
6. Linear generator
7. Spring

- 1 전기, 난방, 온수를 한꺼번에 All-in-One System
- 2 여름철 전력난과 블랙아웃도 문제없는 차세대 전기발전 보일러
- 3 콘덴싱 기술로 온수와 난방의 사용 효율 극대화
- 4 높은 에너지 절감효과 가스보일러 대체 고효율 기기
- 5 가계의 에너지 절감과 국가적 발전소 추가 건설 비용 절감
- 6 온실가스를 줄여주는 친환경 국가적 그린에너지 전략 제품

### Specifications

구분	제품명	하이브리젠 SE 스텔링 엔진 마이크로 CHP 보일러
기능 및 사양	전기출력	kWe 1
	사용전압/주파수	V/Hz 220 / 60
	소비전력	W 120
	외형치수(W/H/D)	mm 490 × 1,015 × 438
	제품중량	kg 120
	팽창탱크/온수탱크	내장/별도 (삼방밸브 내장)
성능	소음	dB 45
	NOx	1등급
	최대 대기전력	W 10
	발전 효율	% 15
	종합효율(열+전기)	% 97

\* 상기 사양은 품질개선 등을 위하여 예고 없이 변경될 수 있습니다.



## NCB900 가스보일러



Remote controller



### NR-36D

- 1 스마트폰 원격제어
- 2 음성안내
- 3 난방세기 강, 중, 약 설정
- 4 24시간 예약 난방 / 12시간 반복예약
- 5 0.5°C 온도조절
- 6 고급스러운 터치 버튼



### ASME

세계적으로 높은 안전성과 신뢰도를 인정받고 있는 국제공인기구인 '미국기계학회' (ASME: American Society of Mechanical Engineers)에서 주관하는 인증제도입니다. 제품은 물론 설계 및 제작, 품질관리까지 전반적 능력을 사전 평가 및 인증하고 제품 양산시마다 입회검사를 통해 인증 기준을 꼼꼼히 체크하는 엄격하고 까다로운 인증제도입니다.

- 1 북미를 사로잡은 NO.1 콘덴싱 보일러\*
- 2 세계 최고 안전규격 "ASME 열교환기 인증" 제품
- 3 멀티 센싱 온도제어 기술로 빠르고, 일정하고, 풍부한 온수공급
- 4 맞춤형 온돌난방 시스템, NEW ASA 컨트롤 난방 기술
- 5 주택 환경의 특성에 맞는 다양한 어플리케이션 연동 가능
- 6 프리미엄 고객만을 위한 하이엔드 서비스 제공
- 7 지구를 지키는 친환경 기술

\* 북미 시장 점유율 1위 (콘덴싱 가스보일러 / 가스온수기 판매수량 기준, 2016BRG)

### Specifications

제품명		NCB900	
구분		43L	52L
온수공급능력	온수출력	40.5	50.2
		34,800	43,200
난방출력	표시출력	43	52.3
		37,000	45,000
난방열효율(축정)	실사용 부분부하 %총(진)	97.2(107.9)	97.2(107.9)
외형치수	mm (W×D×H)	440 × 330 × 695	
중량	kg	34	38
에너지소비효율 등급 / NOx 등급		1등급 / 1등급	

※ 상기 사양은 품질개선 등을 위하여 예고 없이 변경될 수 있습니다.

프리미엄 보일러를 고르는 키 포인트, 온수 기술력입니다.

여러 곳에서 동시에 온수를 사용하여도 온수량이 줄지 않고, 물 온도가 갑자기 뜨거워 지거나 차가워 지지 않기 때문에 고품질의 풍부한 온수를 마음껏 사용 할 수 있습니다.

구분	최대 온수출력	샤워기 / 수전수
A사	32,000kcal/h	샤워기 2개 OR 수전수 2개
B사	36,000kcal/h	샤워기 2개 OR 수전수 2개
NCB900	43,200kcal/h	샤워기 2개 OR 수전수 2개

NCB900의 최대 온수 출력은 43,200kcal/h으로 해바라기 샤워기, 일반 샤워기, 싱크대와 세면대 등을 동시에 사용해도 원하는 만큼 온수 사용이 가능합니다.

한국인의 라이프스타일을 고려한 맞춤 난방, 바로 NCB900입니다.

NCB900은 New ASA 제어를 통해 공급수와 환수온도를 지속적으로 체크하고, 넓은 연소범위와 섬세한 불꽃 조절이 가능한 10:1의 TDR(TURN DOWN RATIO)을 통해 최적의 온도로 쾌적한 난방을 제공합니다.

### New ASA (New Auto Sensing Adaptive)

NCB900의 온도제어 기술은 한국과 같은 온돌 난방은 물론 유럽 및 북미의 난방에 모두 적용 가능한 멀티 센싱 온도 제어 방식입니다. 온도 편차 없는 안정된 난방 시스템, NEW ASA는 프리미엄 난방의 새로운 기준입니다.

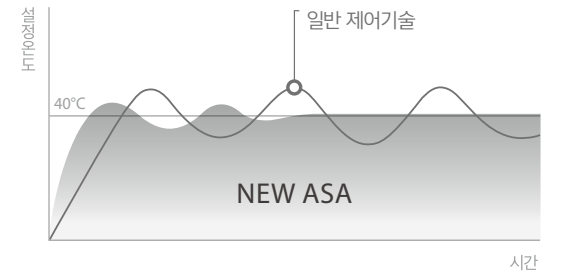

프리미엄 고객만을 위한 하이엔드 서비스가 시작됩니다

high-end service

# 5yr

업계 최초, 최장 품질보증 기간  
제품 5년, 무상 품질보증 서비스

# 10yr

업계 최초, 최장 품질보증 기간  
열교환기 10년, 무상 품질보증 서비스

스마트 케어 서비스  
ARS 상담

보일러에 문제가 생기면 스마트폰으로 메시지 전송과 함께 ARS 상담, 기사방문 신청까지 신속하게 처리

NCB900 전용 프리미엄 콜센터 운영  
프리미엄 고객을 위한 전문 기술 컨설턴트가 1년 365일 직접 상담 및 접수

## NCB760 가스보일러



전모델 에너지 소비효율 1등급

Remote controller



### NR-35D

- 1 스마트폰 원격제어
- 2 음성안내
- 3 난방세기 강, 중, 약 설정
- 4 24시간 예약 난방 / 12시간 반복 예약
- 5 0.5°C 온도조절



- 1 우리 집 가스비와 난방 스케줄을 관리해 주는 나비엔 IoT로 스마트한 생활의 시작!
- 2 업계 최고 수준의 TDR제어와 NEW ASA기술로 최적의 온돌 난방을 완성!
- 3 북미시장 No.1 기술력을 그대로 고품질의 풍부한 온수!
- 4 프리미엄을 더 가치 있게! 효율 1등급, 친환경 NOx 1등급!

### Specifications

구분	제품명	NCB760					
		18K	22K	27K	32K	36K	
온수공급능력	온수출력	kW	23.3	25.6	36	39.5	39.5
		kcal/h	20,000	22,000	31,000	34,000	34,000
난방출력	표시출력	kW	4.7 ~ 20.9	4.7 ~ 25.6	6.6 ~ 31.4	6.6 ~ 37.2	7.09 ~ 41.9
		kcal/h	4,000~18,000	4,000~22,000	5,700~27,000	5,700~32,000	6,100~36,000
난방열효율(축적)	실사용 부분부하	%총(진)	97.6(108.3)	98.6(109.4)	98.7(109.6)	95.9(106.4)	97.3(108.0)
외형치수	mm (W×D×H)		440×275×695				
중량	kg		27		30		
에너지소비효율 등급 / NOx 등급			1등급 / 1등급				

\* 상기 사양은 품질개선 등을 위하여 예고 없이 변경될 수 있습니다.

## 나비엔 IoT, 보일러에 스마트함을 더하다

### 스마트한 보일러, 스마트한 생활의 시작!

스마트폰 Smart App을 통해, 언제 어디서나 쉽게 보일러를 조절 가능!

- 01 보일러 켜기/끄기
- 02 난방/온수 온도조절하기
- 03 반복난방 설정하기
- 04 24시간 예약난방 하기



실시간 가스사용량 확인으로 더욱 알뜰하게~!

효 알림 기능으로 이제 부모님 댁 걱정도 끝~!

자유로운 Weekly 스케줄 제어로 주말 여행에도 안심하고 사용~!

실시간 날씨 맞춤기능으로 한결 같은 따뜻한 유지~!

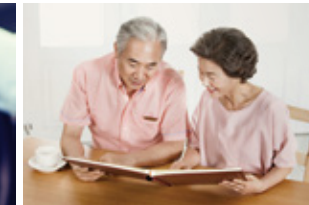

\* 효 알림 기능 : 일정 기간 동안 보일러 사용이 없을 경우 미리 등록된 번호로 문자 알림 서비스를 제공

### 프리미엄 스마트 케어 서비스

보일러 고장 시, 자동 알림 메시지 발송 및 기사 방문 신청까지!

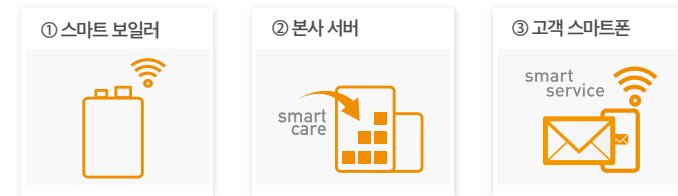

### 프리미엄을 더욱 가치있게 만드는 나비엔 콘덴싱 기술!

국가대표 보일러의 콘덴싱의 기술력 스테인리스 열교환기

고품격 일체형 스테인리스 열교환기를 채택하여 부식과 탁침식에 강해 동열교환기 대비 3.8~4.5배 긴 수명을 자랑합니다.

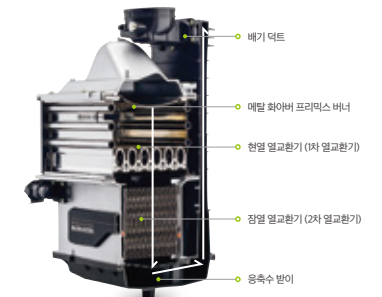

### 연료비 절감은 물론 환경까지 생각하는 나비엔 콘덴싱 보일러

#### 01 연료비 절감은 역시 나비엔 콘덴싱!

콘덴싱보일러는 에너지 소비효율 1등급 제품으로 열효율이 높아 일반 보일러 대비 최대 28.4%의 가스비가 절감됩니다.

#### 02 소나무 211 그루의 효과, 지구 온난화 방지에 앞장섭니다.

콘덴싱보일러 1대는 일반보일러보다 이산화탄소 (CO<sub>2</sub>)를 1년에 479kg이나 줄여줍니다. 나무로 따지면 소나무 211그루를 심는 효과! 식목일에 나무 몇 그루를 심는 것보다 콘덴싱보일러 1대를 설치하는 것이 지구온난화의 주범인 CO<sub>2</sub>를 훨씬 많이 줄일 수 있습니다.

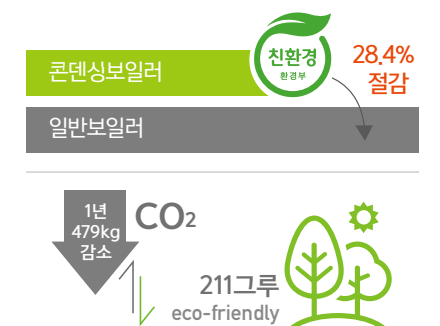



## NCB750 / NCB711 가스보일러



NCB750



전모델 에너지 소비효율 1등급



NCB711

Remote controller



### NR-30S

- 1 음성안내
- 2 난방세기 강, 중, 약 설정
- 3 12시간 반복예약
- 4 1°C 온도조절
- 5 원터치 다이얼 버튼

- 1 멀티 센싱 온도제어기술로 빠르고, 일정하고, 풍부한 온수공급
- 2 맞춤형 온돌난방 시스템, NEW ASA 컨트롤 난방기술
- 3 소음 걱정 없이 조용조용, 소음과 진동 없는 고효율 송풍기 장착
- 4 안정적인 난방을 유도하는 바이패스 적용
- 5 재산피해까지 방지한다 누수감지 기능
- 6 신속한 A/S 조치 가능 자가진단기능
- 7 동장군 한파에도 끄떡없다! 동파방지기능

### Specifications

제품명		NCB750					
구분	제품명	18K/18L	22K/22L	27K/27L	32K/32L	36K/36L	43L
온수공급능력	온수출력	kW 23.3	25.6	36	39.5	39.5	48.1
		kcal/h 20,000	22,000	31,000	34,000	34,000	41,400
난방출력	표시출력	kW 4.7 ~ 20.9	4.7 ~ 25.6	6.6 ~ 31.4	6.6 ~ 37.2	7.09 ~ 41.9	5.8 ~ 50
		kcal/h 4,000~18,000	4,000~22,000	5,700~27,000	5,700~32,000	6,100~36,000	5,000~43,000
난방열효율(축적)	실사용 부분부하 %총(진)	97.7(108.5)/97(107.7)	96.9(107.5)/97(107.7)	98.1(108.9)/97(107.7)	96.8(107.5)/97.2(107.9)	97.7(108.5)/96.8(107.4)	97(107.7)
외형치수	mm (WxDxH)	440×275×695 / 440×325×695					
중량	kg	27/36		30/40		45	
에너지소비효율 등급 / NOx 등급		1등급 / 1등급					

제품명		NCB711				
구분	제품명	18K	22K	27K	32K	36K
온수공급능력	온수출력	kW 23.3	25.6	36	39.5	39.5
		kcal/h 20,000	22,000	31,000	34,000	34,000
난방출력	표시출력	kW 4.7 ~ 20.9	4.7 ~ 25.6	6.6 ~ 31.4	6.6 ~ 37.2	7.09 ~ 41.9
		kcal/h 4,000~18,000	4,000~22,000	5,700~27,000	5,700~32,000	6,100~36,000
난방열효율(축적)	실사용 부분부하 %총(진)	97.7(108.5)	96.9(107.5)	98.1(108.9)	96.8(107.5)	97.7(108.5)
외형치수	mm (WxDxH)	440×275×695				
중량	kg	27		30		
에너지소비효율 등급 / NOx 등급		1등급 / 1등급				

\* 상기 사양은 품질개선 등을 위하여 예고 없이 변경될 수 있습니다.

### 럭셔리 보일러의 기준 NCB750

#### 에너지 소비효율 1등급

콘덴싱보일러는 일반보일러와는 달리 1차 연소되고 나오는 배기가스의 열을 밖으로 바로 보내지 않고 한번 더 잡아 사용하는 고효율 하이테크 보일러입니다.



#### 국가대표 보일러의 콘덴싱의 기술력 스테인리스 스틸 열교환기

고품격 일체형 스테인리스 스틸 열교환기 채택  
부식과 침식에 강해 동열교환기 대비 3.8~4.5배 긴 수명



스테인리스 스틸 열교환기

#### NOx 1등급 친환경 버너

- 콘덴싱에 최적화된 버너 시스템  
콘덴싱 효과를 극대화 할 수 있도록 설계된 프리미엄 에코블루 버너 채택
- 세밀한 제어로 가스비 절감  
버너에서 자체적으로 불꽃을 세밀하게 조절 필요한 열량만큼 연소하는 시스템
- 내구성 강화 버너  
버너표면에서 연소하지 않고 표면과 일정 간격을 유지하여 버너 내구성 강화
- 저소음 설계  
효율은 향상되고 소음발생은 감소된 저소음 버너



프리미엄 에코블루 버너

#### 안정적인 난방을 유도하는 바이패스 적용

- 1 시스템 각방이 설치된 현장에 별도의 차압밸브를 설치할 필요가 없어 경제적이며, 시스템 각방의 고질적인 문제인 하나의 방안 난방했을 때 발생하는 소음도 감소
- 2 잦은 ON-OFF로 인한 가스비 낭비를 줄여 쾌적한 난방 실현
- 3 작은 평수의 주택이나 적은 양의 난방만 필요한 경우에도 원활한 난방 가능



## NCB550 / NCB551 / NCB511 가스보일러



NCB550



NCB551



NCB511



### NR-30S (\*NCB550)

- 음성안내
- 난방세기 강, 중, 약 설정
- 12시간 반복예약
- 1°C 온도조절
- 원터치 다이얼 버튼



### NR-25S (\*NCB551)

- 어떤 실내 인테리어와도 잘 어울리는 슬림형 디자인
- 원하는 대로 1°C 온수온도 제어
- 24시간 반복예약
- 어두운 곳에서도 쉽게 볼수 있는 백라이트 기능
- 남녀노소 누구나 사용하기 쉬운 터치 타입



### NR-15SW (\*NCB511)

- 한밤 중에도 OK, 백라이트 화면
- 편리한 사용성, Easy 컨트롤 디자인
- 1°C 단위 온도제어
- 12시간 반복예약
- 외출 기능

## Specifications

제품명		NCB550 / NCB551 / NCB511							
구분		14K	145K	18K	22K	27K	18L	22L	27L
온수공급능력	온수출력	5.8 ~ 20.9	5.8 ~ 17.4	5.8 ~ 23.3	5.8 ~ 23.3	7.4 ~ 30.2	5.8 ~ 23.3	5.8 ~ 23.3	7.4 ~ 30.2
		kcal/h	5,000 ~ 18,000	5,000 ~ 15,000	5,000 ~ 20,000	5,000 ~ 20,000	6,400 ~ 26,000	5,000 ~ 20,000	5,000 ~ 20,000
난방출력	표시출력	7.0 ~ 16.6	7.0 ~ 16.6	7.0 ~ 20.3	7.0 ~ 25.6	8.6 ~ 31.4	7.0 ~ 20.3	7.0 ~ 25.6	8.6 ~ 31.4
		kcal/h	6,000 ~ 14,300	6,000 ~ 14,300	6,000 ~ 17,500	6,000 ~ 22,000	7,400 ~ 27,000	6,000 ~ 17,500	6,000 ~ 22,000
난방열효율(축적)	실사용 부분부하 %총.(년)	97.7 (108.4)	95.9 (106.4)	97.0 (107.7)	95.7 (106.2)	95.7 (106.2)	97.0 (107.7)	95.7 (106.2)	95.7 (106.2)
외형치수	mm (W×D×H)	400 × 245 × 670			400 × 245 × 695		400 × 255 × 720		
중량	kg	27			30		28		
에너지소비효율 등급 / NOx 등급		1등급 / 1등급							

\* 18L, 22L, 27L은 NCB551 모델에 한함 \* 상기 사양은 품질개선 등을 위하여 예고 없이 변경될 수 있습니다.

## 나비엔의 기술력으로 탄생시킨 슬림 콘덴싱!

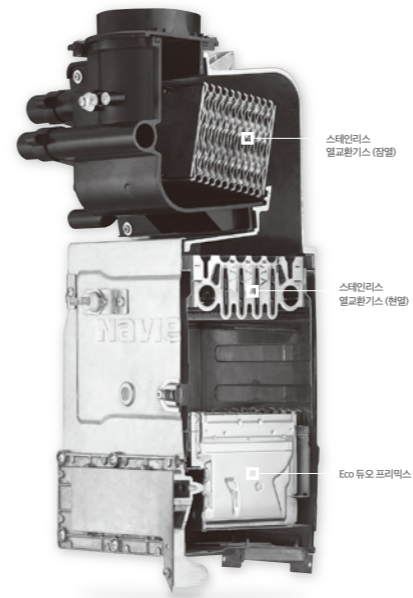

### 일체형 스테인리스 열교환기로

열효율 UP! 내구성 UP!

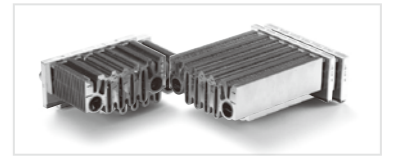

아시아 최초 콘덴싱 개발,

대한민국 콘덴싱 역사를 이끌어온

경동나비엔의 콘덴싱 기술력!

- 응축수로 인한 부식현상 해결
- 동 열교환기보다 3.8~4.5배나 침식에 강함 (한국해양대학교, Surface Coating & Corrosion Control Lab. 실험결과)
- 나비엔만의 스테인리스 용접기술로 긴 수명 자랑



### 녹스를 적게 배출하는 에코 블루 버너

- 트라이앵글 불꽃 구조로 효율은 높이고 녹스는 최소화 시키는 에코 블루 버너
- 세밀한 불꽃 조절로 시스템으로 필요한 열량만큼만 연소하는 에너지 절감
- 최적화된 연소조건에 맞춰 송풍량을 증감시켜 한층 향상된 연소실현



## 선진 유럽방식인 모듈화 블럭형 수배관!

### 블럭형 수배관 모듈화 시스템

- 수배관 각 부품을 블럭화한 수배관 통합 시스템
- 수로의 최소화로 압력손실을 줄여 원하는 유량 사용 가능
- 수압에 강한 재질과 기존 결합 구조를 최소화하여 보다 안전한 누수 예방
- 심플해진 구조로 설계 업그레이드를 통해 더욱 쉽고 빠른 A/S가능

### 바이패스

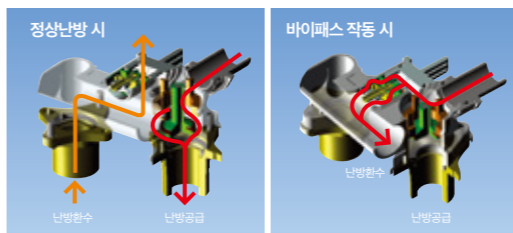

### 안정적인 난방을 유도하는 바이패스 적용

- 시스템 각방이 설치된 현장에 별도의 차압밸브를 설치할 필요가 없어 경제적, 또한 방 하나만 난방했을 때 발생하는 소음도 감소
- 잡은 ON-OFF로 인한 가스비 낭비를 줄여 쾌적한 난방 가능
- 작은 평수의 주택이나 적은 양의 난방만 필요한 경우에도 원활한 난방 가능

## NGB560 가스보일러



Remote controller



### NR-35D

- 1 스마트폰 원격제어
- 2 음성안내
- 3 난방세기 강, 중, 약 설정
- 4 24시간 예약 난방 / 12시간 반복 예약
- 5 0.5℃ 온도조절



- 1 업계 최초 스마트 폰 온도 제어로 스마트한 우리집 실시간 가스 사용량 확인 기능, 호 알림 기능, Weekly 스케줄링 기능으로 365일 스마트한 라이프!
- 2 멀티 온도 센싱, 유량컨트롤 기술의 프리미엄 온수 틀자마자 바로바로, 10초 안에 뜨거운 물이 평평, 원하는 온도로 처음부터 끝까지
- 3 우리가족 지키미 최첨단 안전시스템 디지털 가스&공기 비례제어, APS 공기 감시 장치, 다중 가스누설 차단 기능, 누수감지 기능, 119 응급 운전 기능, 동파 방지 기능

### Specifications

제품명		NGB560					
구분		13K	16K	20K	25K	30K	35K
난방출력	표시출력	kW 7.0~15.1	8.1~18.6	8.1~23.3	6.0~29.1	6.0~34.9	6.0~40.7
		kcal/h 6,000~13,000	7,000~16,000	7,000~20,000	5,200~25,000	5,200~30,000	5,200~35,000
온수공급능력	온수출력	kW 18.6	23.3	23.3	29.1	34.9	40.7
		kcal/h 16,000	20,000	20,000	25,000	30,000	35,000
	공급량(수온+30℃)	L/분 8.9	11.1	11.1	13.9	16.7	19.4
난방열효율(축적)	실사용 부분부하	%총(전) 86.2(95.6)	85.4(94.8)	86.6(96.1)	86.4(95.9)	85.3(94.7)	82.1(91.1)
	전부하	%총(전) 84.0(93.2)	83.5(92.7)	83.9(93.1)	84.1(93.3)	84.2(93.5)	82.2(91.2)
급배기 관경	Ø, mm	급기 75, 배기 75					
배관	A	난방 20, 온수 15, 가스 15			난방 20, 온수 15, 가스 20		
외형치수	mm (W×D×H)	380 X 185 X 590			440 X 260 X 620		
중량	kg	17	18		22		
소비전력	최대소비전력	140			175		
	대기전력	3.0 이하					

\* 상기 사양은 품질개선 등을 위하여 예고 없이 변경될 수 있습니다.

## 스마트폰으로 보일러를 언제 어디서나 컨트롤한다!

### 보일러, 여기까지 왔다 경동나비엔 NGB560

#### NGB560 보일러란?

국내는 물론 해외에서도 인터넷이 연결되는 곳이라면, 스마트폰 전용 어플리케이션을 통해 언제 어디서나 보일러의 모든 기능을 컨트롤할 수 있는 신개념 보일러입니다.



#### 언제 어디서든 Smart APP을 통한 간편한 설정

- 아차! 보일러를 켜놓고 나왔네?
- 퇴근 전에 집을 따뜻하게 해놓을 수 없을까?
- 내 마음대로 난방 스케줄을 조절할 수 없을까?

01 보일러 켜기/끄기

02 난방/온수 온도조절하기

03 반복난방 설정하기

04 24시간 예약난방 하기



집 밖에서도 스마트폰으로 보일러를 손쉽게 제어할 수 있는 스마트 컨트롤,  
인터넷이 사용 가능한 곳이면 실내온도 조절기까지 가지 않고도 스마트폰으로~  
언제 어디서든 편리하게 보일러를 제어~

## NGB550 / NGB510 가스보일러



NGB550



Remote controller

### NR-30S (\*NGB550)

- 음성안내
- 난방세기 강, 중, 약 설정
- 12시간 반복예약
- 1°C 온도조절
- 원터치 다이얼 버튼



NGB510

\* 신축 및 특판 전용 사양



Remote controller

### NR-40E (\*NGB510)

- 3단계 온수온도 조절
- 9시간 반복예약
- 편리한 기능 및 쉬운 사용

## Specifications

제품명		NGB550 / NGB510									
구분		10K	105K	13K	135K	16K	20K	25K	30K	35K	
온수공급능력	온수출력 kW	18.6	17.4	18.6	16.2	23.3	23.3	29.1	34.9	40.7	
	kcal/h	16,000	15,000	16,000	14,000	20,000	20,000	25,000	30,000	35,000	
난방출력	콘덴싱출력 kW	7.0~11.6	7.0~11.6	7.0~15.1	7.0~15.1	8.1~18.6	8.1~23.3	6.0~29.1	6.0~34.9	6.0~40.7	
	kcal/h	6,000~10,000	6,000~10,000	6,000~13,000	6,000~13,000	7,000~16,000	7,000~20,000	5,200~25,000	5,200~30,000	5,200~35,000	
난방열효율(축정) 실사용 부분부하 %총(건)		85.6(95.0)	85.5(94.9)	86.2(95.6)	85.2(94.6)	85.4(94.8)	86.6(96.1)	86.4(95.9)	85.3(94.7)	82.1(91.1)	
외형치수	mm (W×D×H)	380 X 185 X 590						440 X 260 X 620			
중량	kg	17				18		22			

\* 상기 사양은 품질개선 등을 위하여 예고 없이 변경될 수 있습니다.

나비엔만의 기술! 정말 따라잡기 힘들어요.



### 유럽에서 인정하는 스테인리스 열교환기 (일반보일러)

- 나비엔만의 노하우 스테인리스 열교환기
- 국내 최고 수준의 스테인리스 열교환기 기술
- 부식과 침식에 강해 보다 긴 수명
- 줄어든 연소시스템에 맞게 더욱 콤팩트해진 열교환기
- 전열면적은 넓어지고! 방열손실은 적어지고!



스테인리스 열교환기 단면

### 더욱 강력해진 파워분젠 버너 (20K 이하)

- 화염의 길이를 줄이는 기술이 슬림형 보일러의 기술력
- NOx 배출량이 기존보일러 대비 25% 줄어든 친환경 파워연소시스템
- 최적화된 연소조건에 맞춰 송풍량을 증감시켜 한층 향상된 연소실현

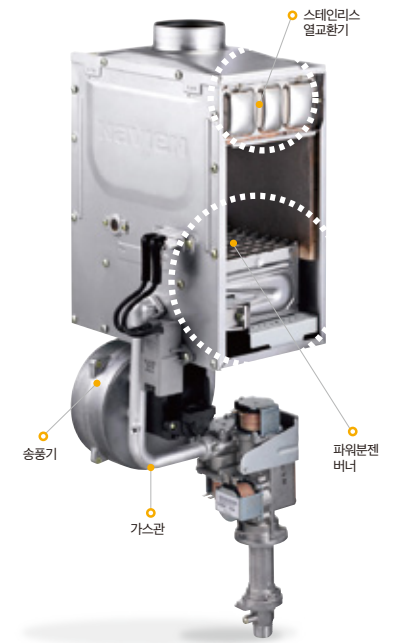

독특한 연소시스템



SMART한 모듈화 시스템으로  
한층 더 업그레이드 된 서비스가 가능합니다!

### 수배관 모듈화 시스템 modular system

- 연소실을 제외한 수배관 각 부품을 모듈화하여 통합한 시스템
- 수로를 최소화함으로써 압력손실을 최소화하여 원하는 유량 사용 가능
- 수압에 강한 부품 및 재질 사용으로 누수 사전 예방
- 보일러 전면부에서 부품 교체가 용이하고 신속한 서비스 가능

## NGB350 가스보일러



Remote controller



### NR-40E

- 1 세련된 감각과 편리한 기능의 조화
- 2 계절따라, 기온따라 3단계 맞춤 온수
- 3 9시간 반복 예약 난방
- 4 외출 기능

## PRO 가스보일러



Remote controller



### NR-10E

- 1 3단계 온수온도 조절
- 2 9시간 반복예약
- 3 편리한 기능 및 쉬운 사용

### 스테인리스 열교환기&버너

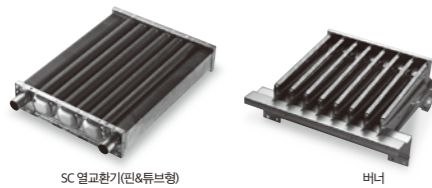

SC 열교환기(핀&튜브형)

버너

- 1 부식 걱정 없이 오래 오래 스테인리스 열교환기
- 2 악조건에서도 안전하게 디지털 가스&공기 비례제어
- 3 역풍 걱정 없이 안전하게 풍량센서 APS (Air Pressure Sensor)
- 4 동장군 한파에도 끄떡없다! 동파방지 기능
- 5 이상착화 소음을 없애 조용 조용 나비엔만의 저소음 설계
- 6 재산피해까지 방지한다 누수감지 기능

### 편리하게 내 맘대로! 맞춤 난방시스템

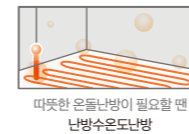

따뜻한 온돌난방이 필요할 때 난방수온도난방



따뜻한 패적난방이 필요할 때 실내난방



낭비없는 절약형 9시간 반복 반복시간난방

- 1 빠르고 일정한 온수 순간식 비례제어형 보일러
- 2 온수를 더욱 풍부하게 온수증대형 (PRO-10/13/16KS)
- 3 악조건에서도 안전하게 디지털 가스&공기 비례제어
- 4 역풍 걱정 없이 안전하게 풍량센서 APS (Air Pressure Sensor)
- 5 동장군 한파에도 끄떡없다! 동파방지 기능
- 6 이상착화 소음을 없애 조용 조용 나비엔만의 저소음 설계
- 7 재산피해까지 방지한다 누수감지 기능
- 8 신속한 A/S 조치 가능 자가진단 기능

### Specifications

구분	제품명	NGB350						
		13L	16L	20L	25L	30L	35L	
온수공급능력	온수출력	20.9	20.9	23.3	29.1	34.9	40.7	
	kcal/h	18,000	18,000	20,000	25,000	30,000	35,000	
난방출력	표시출력	15.1	18.6	23.3	29.1	34.9	40.7	
	kcal/h	13,000	16,000	20,000	25,000	30,000	35,000	
난방열효율(축정)	실사용 부분부하	%총	85.9	85.9	86.4	85.5	85.6	85.1
외형치수	mm (W×D×H)	400 × 255 × 665			440 × 255 × 665			
중량	kg	28			30			

※ 상기 사양은 품질개선 등을 위하여 예고 없이 변경될 수 있습니다.

### Specifications

구분	제품명	PRO 가스보일러						
		105KS	10KS	135KS	13KS	16KS	20KS	
온수공급능력	온수출력	11.6	17.4	16.2	18.6	20.9	23.3	
	kcal/h	10,000	15,000	14,000	16,000	18,000	20,000	
난방출력	표시출력	11.6	11.6	15.1	15.1	18.6	23.3	
	kcal/h	10,000	10,000	13,000	13,000	16,000	20,000	
난방열효율(축정)	실사용 부분부하	%총(건)	86.0 (95.5)	86.9 (95.3)	86.3 (95.8)	86.2 (95.7)	86.2 (95.7)	87.4 (97.0)
외형치수	mm (W×D×H)	440 × 265 × 640						
중량	kg	22						

※ 상기 사양은 품질개선 등을 위하여 예고 없이 변경될 수 있습니다.

## 콘덴싱 기름보일러



- NR-20E**
- 3단계 온수 온도 조절
  - 9시간 반복예약
  - 편리한 기능 및 쉬운 사용

### 1 세계 최고 수준의 열효율

나비엔만의 특허기술인 콤팩트형 콘덴싱 열교환기 이용  
세계 최고 수준의 열효율 102~104%를 달성 (진발열량기준)

### 2 국내 최초 콘덴싱 내장형 기름보일러

팽창탱크, 순환펌프가 내장되어 배관자재 절감  
시공이 간편하여 한번의 설치로 OK (디럭스모델)

### 3 쾌적 온돌난방 시스템! ASA 컨트롤 기술

보일러 가동시간을 최적화하여 온도를 일정하게 유지  
기존 일반 기름보일러로는 구현하기 어려운 '쾌적한 난방' 구현

### 4 빨라진 온수 속도! 틀자마자 바로 바로!

온수 나오는 속도가 빨라져 버려지는 물이 적어 경제적  
기다리는 불편이 줄어 더욱 여유로운 생활

### 5 콤팩트형 사이즈로 더욱 쉬워진 설치

특허기술에 의한 콤팩트형 콘덴싱 열교환기 채택  
제품이 가볍고 슬림하여 운반이 쉽고 설치 간편

### 6 최적착화시스템으로 실내가 조용~ 조용~

스텝제어 전자펌프 채택으로 착화소음 획기적 감소  
저소음으로 점화압력을 높여가며 불꽃을 안정적으로 유지

## 31년 콘덴싱 기술로 나비엔이 앞서갑니다. 콘덴싱 기름보일러

1988년 아시아 최초로 콘덴싱을 개발한 이래 대한민국 30년 콘덴싱 역사를 이끌어 온 콘덴싱 기술의 원조이자 개척자  
경동나비엔의 독보적인 콘덴싱 기술로 탄생한 대한민국 최초의 나비엔 콘덴싱 기름보일러가 고유가 시대의 난방비 걱정을 덜어 드립니다.  
대한민국을 넘어 세계표준을 만들어 가는 글로벌 콘덴싱 신화 창조! 기름보일러도 이제는 콘덴싱 시대입니다.

### 콘덴싱 기름보일러는

고유가 시대 안성맞춤! 세계 최고 수준의 **104% 콘덴싱 열효율**

### 연간 약 35만원 절약

시골 부모님 댁의 기름값 시름 이제 덜어주세요.

- \* 보일러 용량 19,500kcal/h
- \* 가동시간 1월 4시간(동절기), 1월 25시간(춘추절기), 1월 0.25시간(하절기)
- \* 실내등유 가격 리터당 903원 기준 (2015년 9월 평균 가격)
- \* 가동조건이나 연료단기변동 등에 따라 실제 난방비는 다를 수 있음

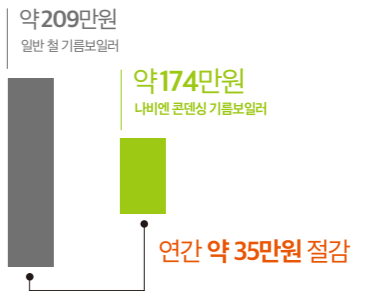

### 지구온난화 방지에 앞장섭니다. 환경지킴이 나비엔 콘덴싱 기름보일러

나비엔 콘덴싱 기름보일러는 일반 기름보일러 보다 이산화탄소(CO<sub>2</sub>)를 1년에 660kg 이하 저감!  
나무로 따지면 소나무 237 그루를 심는 효과!! 이제 여러분도 콘덴싱 나무를 심어보세요  
소나무 1그루 = 2.78 kg CO<sub>2</sub> 저감 [국립산림과학원]

### 콘덴싱 기름보일러 | 내장형

### Deluxe

콘덴싱 기술로 난방비 절감은 기본!  
**국내 최초의 콘덴싱 내장형 기름보일러!**

### 1

#### 팽창탱크

- 별도 팽창 탱크가 필요 없어 천장이 낮은 장소에도 안성맞춤
- 자동 에어처리 기능 및 자동 물보충 기능으로 더욱 편리하게!!

### 2

#### 순환펌프

- 기름보일러 용량에 적합한 순환펌프 내장으로 원활한 난방수 순환은 기본!
- 소음까지 잡아주는 스마트 보일러!



### Specifications

제품명	콘덴싱 기름보일러												
	나비엔 콘덴싱 (일반형)						나비엔 콘덴싱 (내장형)				나비엔 콘덴싱 LCL		
구분	LCB-13K	LCB-17K	LCB-20K	LCB-25K	LCB-30K	LCB-35K	LCB-13KD	LCB-17KD	LCB-20KD	LCB-25KD	LCL-13K	LCL-17K	LCL-20K
온수공급능력	온수출력	62,802	72,850	82,898	97,133	118,486	62,802	72,850	82,898	97,133	59,033	70,087	78,963
	kcal/h	15,000	17,400	19,800	23,200	28,300	15,000	17,400	19,800	23,200	14,100	16,740	18,860
난방출력	콘덴싱출력	68,663	79,967	90,853	106,344	129,791	68,663	79,967	90,853	106,344	63,430	75,362	94,971
	kcal/h	16,400	19,100	21,700	25,400	31,000	16,400	19,100	21,700	25,400	15,150	18,000	20,295
난방열효율	실사용 콘덴싱 % 진	102.0	102.0	102.0	102.0	104.0	102.0	102.0	102.0	102.0	101.0	100.0	99.0
외형치수	mm (WxDxH)	410×655×880						410×693×880				340×630×1,040	
중량	kg	60	60	60	60	61	62	61				61	

\* 상기 사양은 통질개선 등을 위하여 예고 없이 변경될 수 있습니다.

## 스테인리스 기름보일러



Deluxe



- NR-20E**
- 1 3단계 온수온도 조절
  - 2 9시간 반복예약
  - 3 편리한 기능 및 쉬운 사용

## 철 기름보일러



Deluxe



- NR-20E**
- 1 3단계 온수온도 조절
  - 2 9시간 반복예약
  - 3 편리한 기능 및 쉬운 사용

### 내장형 기름보일러란?

Deluxe

#### 팽창탱크

전장이 낮은 장소에도 안정맞춤 자동에어처리 기능 및 자동물보충 기능



#### 순환펌프

원활한 난방수 순환은 기본! 소음까지 잡아주는 스마트 보일러!



#### 스테인리스 스틸 분배기

부식에 강한 스테인리스 분배기 적용 브레이징 공정으로 누수 걱정 끝



- 1 최첨단 가공설비 및 스테인리스 용접기술 하이테크 보일러
- 2 더욱 빠르고 섬세해진 온수 관제 용량의 최적화
- 3 실내가 조용~ 조용~ 최적 착화시스템 채택
- 4 가벼워진 무게! 쉬워진 설치! 콤팩트한 사이즈
- 5 안전하고 경제적인 난방 마이콤 제어기술

### 마그네슘 봉 장착

### 이종금속 부식의 원리



마그네슘 봉이 철판 대신 희생 부식하여 보일러 철판의 부식 억제

- 1 선택의 폭이 넓어져 더욱 커진 만족감 다양한 모델 구성
- 2 실내가 조용~조용! 최적 착화시스템
- 3 자가진단, 과열방지, 저수위, 고착방지 등 기능 장착
- 4 국내 최다 40여 가지 안전장치
- 5 가벼워진 무게! 쉬워진 설치! 콤팩트한 사이즈
- 6 팽창탱크와 순환펌프 일체형 디럭스형 철 기름보일러
- 7 마그네슘 봉 장착으로 더욱 길어진 수명!

## Specifications

구분	제품명	스테인리스 기름보일러										
		일반형					내장형(디럭스)					
		LST-13K	LST-17K	LST-20K	LST-25K	LST-30K	LST-35K	LST-13KD/KC	LST-17KD/KC	LST-20KD/KC	LST-25KD/KC	
온수공급능력	온수출력	kJ/h	62,800	71,700	83,740	108,860	125,600	150,730	62,800	71,700	83,740	108,860
			kcal/h	15,000	17,000	20,000	26,000	30,000	36,000	15,000	17,000	20,000
난방출력	표시출력	kJ/h	62,800	71,700	85,830	108,860	125,600	150,730	62,800	71,700	85,830	108,860
			kcal/h	15,000	17,000	20,500	26,000	30,000	36,000	15,000	17,000	20,500
난방열효율	전부하	% (전)	90.0	90.0	90.0	90.0	90.0	90.0	90.0	90.0	90.0	
외형치수	mm (W×D×H)		320×520×754	320×520×754	320×520×774	320×520×817	360×631×856	360×631×856	322×606×754	322×606×754	322×606×817	
중량	kg		36.0	36.0	36.5	38.5	52.0	52.0	39.0	39.0	42.0	

※ LST-KC는 내장형 모델 중 스테인리스 분배기가 없는 제품입니다. ※ 상기 사양은 품질개선 등을 위하여 예고 없이 변경될 수 있습니다.

## Specifications

구분	제품명	철 기름보일러												
		일반형					내장형(디럭스)							
		LFA-11K	LFA-13K	LFA-17K	LFA-20K	LFA-25K	LFA-30K	LFA-35K	LFA-11KD	LFA-13KD	LFA-17KD	LFA-20KD	LFA-25KD	
온수공급능력	온수출력	kJ/h	56,520	62,800	75,360	85,830	108,860	125,600	146,540	56,520	62,800	75,360	85,830	108,860
			kcal/h	13,500	15,000	18,000	20,500	26,000	30,000	35,000	13,500	15,000	18,000	20,500
난방출력	표시출력	kJ/h	56,520	62,800	75,360	85,830	108,860	125,600	146,540	56,520	62,800	75,360	85,830	108,860
			kcal/h	13,500	15,000	18,000	20,500	26,000	30,000	35,000	13,500	15,000	18,000	20,500
난방열효율	전부하	% (전)	87.5	87.5	85.5	86.0	87.0	87.0	87.0	87.5	87.5	85.5	86.0	87.0
외형치수	mm (W×D×H)		320×520×754	320×520×754	320×520×754	320×520×754	380×631×856	380×631×856	380×631×856	322×606×754	322×606×754	322×606×754	322×606×817	
중량	kg		46.0	46.0	46.0	47.0	74.0	74.0	74.0	55.0	55.0	55.0	83.0	

※ 상기 사양은 품질개선 등을 위하여 예고 없이 변경될 수 있습니다.

## 순간식 전기보일러 EQB550



이런 곳에 꼭 필요합니다.

호텔, 모텔, 전원주택, 원룸, 숙직실, 어린이 집, 보육시설, 연수원, 학교, 사찰, 교회, 기도원, 기숙사, 사우나, 목욕탕, 미용실, 하우스 농장, 버섯재배단지, 양식장, 식당, 카페, 급식시설, 스포츠센터 등에 사용할 수 있습니다.



NR-15SW

- 1 1℃ 온수온도 조절
- 2 12시간 반복예약
- 3 빠른온수 기능

- 1 영업시설을 위한 청정연료 사용 연료절감형 경제보일러
- 2 탁월한 순간 가열 능력 단계별 맞춤 히팅 설계
- 3 온도제어를 보다 빠르게! SPEED 컨트롤 제어시스템
- 4 계절에 따라 용도에 따라 온수온도 1℃씩 마음대로
- 5 한층 더 업그레이드 된 최첨단 안전장치
- 6 누구나 부러워하는 고품격 디자인

### Specifications

제품명		순간식 전기보일러 EQB550					
구분		EQB-8K	EQB-12K	EQB-15K	EQB-18K	EQB-21K	EQB-24K
난방(히터)용량	kW	8	12	15	18	21	24
소비전력	kW	8	12	15	18	21	24
전원사양	Ph-V-Hz	3상 380V, 60Hz / 단상 220V, 60Hz			3상 380V, 60Hz		
제품중량	kg	21	25	26			
사이즈	mm(W x H x D)	400 x 695 x 245					
배관관경	A	난방 20A / 온수 15A					
형식	Type	밀폐식					
난방최고사용압력	bar	3					
사용용도	-	난방/온수 겸용					
온수공급량	ΔT=25℃ LPM	4.6	6.9	8.6	10.3	12.0	13.8

제품명		순간식 전기보일러 (버다형)							
구분		EQB/EQW-30W	EQB/EQW-40W	EQW-50W	EQW-60W	EQW-70W	EQW-80W	EQW-90W	EQW-98W
정격소비전력(히터)	kW	30	40	50	60	70	80	90	98
히터발열량	kcal/h	25,800	34,400	43,000	51,600	51,600	68,800	77,400	84,280
난방면적	m <sup>2</sup>	215	287	358	430	502	573	645	702
외형치수	mm (WxDxH)	799x520x1,192	799x520x1,192	953x673x1,373	953x673x1,373	953x673x1,373	953x673x1,373	953x673x1,373	953x673x1,373
전원사양		기열부: 상상 380V, 제어부: 단상 220V							
사용용도		① EQB-30W / 40W: 난방 및 온수겸용 ② EQW-30W / 40W: 전용 ③ EQW-50W / 60W / 70W / 80W / 90W / 98W: 전용							

※ 상기 사양은 품질개선 등을 위하여 예고 없이 변경될 수 있습니다.

## 심야전기 보일러



사각

원형

이런 곳에 꼭 필요합니다.

단독주택, 다세대주택, 사찰, 도산간지역, 연립주택, 병원, 오피스텔, 체육관, 공장, 영화관, 정밀기기공장, 제약회사, 전시장, 학교, 컴퓨터실, 사무실, 콘도, 호텔 등에서 효율적으로 사용할 수 있습니다.



NR-20M

- 1 3단계 온수온도 조절
- 2 9시간 반복예약
- 3 편리한 기능 및 쉬운 사용

### 심야전기만의 장점

**가족의 안전과 재산을 지켜주는 최고의 안전성**  
유독가스에 의한 중독, 폭발, 화재에 대한 염려가 없습니다.

**누구나 사용하기 쉬운 편리성**  
조작이 간편하고 코드만 꽂아 놓으면 연료 보충없이 자동으로 가동됩니다.

**깨끗한 온수와 일정한 난방으로 쾌적하게**  
항상 일정하고 깨끗한 온수가 제공되며 실내온도를 균일하게 유지시켜줍니다.

- 1 고유가 시대 안정맞춤 연료절감형 경제보일러
- 2 견고한 내부설계 및 부식방지 기술
- 3 최고의 보온성 & 변함없는 쾌적난방
- 4 심야전기 보일러만의 장점

저렴하고 경제적인 전기요금  
심야전기는 일반전기의 약 79%,  
실내 등유의 약 44% 수준으로 저렴하고 경제적

### Specifications

제품명		심야전기 보일러								
구분		KDB-500(3)	KDB-900(3)	KDB-1200(3)	KDB-1500(3)	KDB-1800(3)	KDB-2000(3)	KDB-2300(3)	KDB-2500(3)	KDB-2700(3)
		사각(E) / 원형(RE)	사각(E) / 원형(RE)	사각(E) / 원형(RE)	사각(E) / 원형(RE)	사각(E) / 원형(RE)	사각(E) / 원형(RE)	원형(RE)	사각(E) / 원형(RE)	사각(E) / 원형(RE)
정격소비전력(히터)	kW	6	10	13	17	20	22	26	28	30
외형치수	사각 mm (WxDxH)	600x931x1,821	600x1,446x1,821	600x1,831x1,821	700x1,877x1,821	820x1,877x1,821	900x1,877x1,821	-	870x2,112x2,046	925x2,112x2,046
	원형 mm (ØxH)	844(996)x1,449	1,046(1,202)x1,620	1,196(1,355)x1,630	1,196(1,340)x1,946	1,196(1,340)x2,262	1,440(1,590)x1,814	1,440(1,590)x2,008	1,440(1,590)x2,162	1,440(1,590)x2,308
중량	제품 kg	235 / 165	345 / 245	435 / 290	450 / 330	545 / 365	580 / 450	455	645 / 490	665 / 525
	설치 시 kg	785 / 715	1,345 / 1,245	1,735 / 1,590	2,050 / 1,930	2,445 / 2,265	2,680 / 2,550	2,905	3,295 / 3,140	3,515 / 3,375

※ 상기 사양은 품질개선 등을 위하여 예고 없이 변경될 수 있습니다.



## 하이브리드 보일러



실외기

실내기

- 1 기존 심야전기 보일러 대비 높은 전기 비용 절감
- 2 운반 및 설치가 용이한 컴팩트 분리형 설계
- 3 도서관 수준인 48.9dB의 저소음 운전 (정격운전 조건, 무향실 측정 기준)
- 4 나비엔 통합 컨트롤 시스템으로, 한 겨울에도 안정적인 난방 성능 유지

### 나비엔 통합 컨트롤 시스템이란?

하나의 실내온도조절기로 하이브리드 보일러와 나비엔 보일러를 동시에 제어 가능하여 더욱 편리한 생활

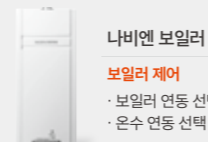

### Specifications

구분 (심야전기용 / 일반전기용)	제품명	나비엔 하이브리드 보일러			
		MHM-25K1 (단상)		MHM-25K / EHM-25K (삼상)	
전원		220V/단상2선/60Hz		380V/3상4선/60Hz	
난방능력	난방 (정격)	25		25	
	한냉지 (-15℃)	20.0		20.5	
소비전력	난방 (정격)	10.1		10.1	
	한냉지 (-15℃)	12.9		13.1	
최대소비전력		14.5		14.5	
KSCOP.C	난방 (정격)	2.5		2.5	
실외기	치수 WxHxD	940 × 1,430 × 320		940 × 1,430 × 320	
	중량	116		115	
	소음	49		48.9	
실내기	치수 WxHxD	580 × 990 × 350		580 × 990 × 350	
	중량	97.4		106	
	소음	49		48.9	
사용범위	실내온도	10 ~ 40		10 ~ 40	
	축열제어온도	40 ~ 80		40 ~ 80	
	실외온도	-20 ~ 40		-20 ~ 40	
축열탱크(원형)	순환유량	20 ~ 50 (권장유량 40LPM)		20 ~ 50 (권장유량 40LPM)	
	용량	2,000	2,300	2,500	2,700
	외형치수	1,440 × 1,814	1,440 × 2,008	1,440 × 2,162	1,440 × 2,308
	중량/설치시	450 / 2,550	455 / 2,905	490 / 3,140	525 / 3,375

\* 능력 소비전력 등은 설치조건(냉매 배관길이, 설치위치 등)에 따라 효율이 감소될 수 있습니다. \* 표기된 사항은 외관 및 제품상호 개선을 위해 사전 통보 없이 변경될 수 있습니다. -15℃ 이하에서는 성능 및 효율이 저하될 수 있습니다. \* 난방능력 측정기준 (냉매 배관길이 5m, 실내기 수평 설치) - 정격: 실외조건 7℃ DB / 6℃ WB, 입수온도 40℃, 유량 23 LPM 기준 - 한냉지: 실외조건 -15℃ DB, 출수온도 80℃, 유량 23 LPM 기준

## 스테인리스 중형보일러



가스

기름

- 1 5만 kcal/h부터 20만까지 보일러 시리즈화
- 2 잔고장 없이 오래 오래 오리지널 스테인리스 용접 기술
- 3 장소에 맞게, 용도에 맞게 맞춤형 보일러
- 4 연료비를 아껴주는 알뜰 보일러
- 5 더욱 편리한 운반 및 설치 강철 원형 프레임



### Specifications

구분	제품명	중형 스테인리스 가스 보일러															
		2회로 (난방 + 온수)					1회로					1회로					
		535GTD	735GTD	1035GTD	1535GTD	2035GTD	535GTS	735GTS	1035GTS	1535GTS	2035GTS	535GTG	735GTG	1035GTG	1535GTG	2035GTG	
난방능력	표시출력	58.1	81.4	116.2	174.4	232.5	58.1	81.4	116.2	174.4	232.5	-	-	-	-	-	
	kcal/h	50,000	70,000	100,000	150,000	200,000	50,000	70,000	100,000	150,000	200,000	-	-	-	-	-	
온수공급능력	온수출력	58.1	81.4	116.2	174.4	232.5	-	-	-	-	-	58.1	81.4	116.2	174.4	232.5	
	kcal/h	50,000	70,000	100,000	150,000	200,000	-	-	-	-	-	50,000	70,000	100,000	150,000	200,000	
난방열효율 전부하	LNG/LPG	%총	84.3/84.7	82.4/82.6	82.9/84.4	83.5/83.7	83.4/84.0	84.3/84.7	82.4/82.6	82.9/84.4	83.5/83.7	83.4/84.0	84.3/84.7	82.4/82.6	82.9/84.4	83.5/83.7	83.4/84.0
외형치수	mm (WxDxH)	547x848x1032	547x848x1240	687x1016x1267	687x1016x1464	687x1181x1588	547x848x1032	547x848x1240	687x1016x1267	687x1016x1464	687x1181x1588	547x848x1032	547x848x1240	687x1016x1267	687x1016x1464	687x1181x1588	
중량	kg	100	110	173	196	215	93	102	158	176	192	93	102	158	176	192	

구분	제품명	중형 스테인리스 기름 보일러														
		2회로 (난방 + 온수)					1회로 (난방 전용)					1회로 (온수 전용)				
		535RTD	735RTD	1035RTD	1535RTD	2035RTD	535RTS	735RTS	1035RTS	1535RTS	2035RTS	535RTG	735RTG	1035RTG	1535RTG	2035RTG
난방능력	표시출력	58.1	81.3	116.2	174.4	232.5	58.1	81.3	116.2	174.4	232.5	-	-	-	-	-
	kcal/h	50,000	70,000	100,000	150,000	200,000	50,000	70,000	100,000	150,000	200,000	-	-	-	-	-
온수공급능력	온수출력	58.1	81.3	116.2	174.4	232.5	-	-	-	-	-	58.1	81.3	116.2	174.4	232.5
	kcal/h	50,000	70,000	100,000	150,000	200,000	-	-	-	-	-	50,000	70,000	100,000	150,000	200,000
난방열효율 전부하	%진	89.0	88.6	91.3	90.3	90.5	89.0	88.6	91.3	90.3	90.5	89.0	88.6	91.3	90.3	90.5
외형치수	mm (WxDxH)	547x848x1032	547x848x1240	687x987x1267	687x1010x1464	687x1181x1588	547x848x1032	547x848x1240	687x987x1267	687x1010x1464	687x1181x1588	547x848x1032	547x848x1240	687x987x1267	687x1010x1464	687x1181x1588
중량	kg	100	110	170	192	209	93	102	158	179	192	93	102	158	179	192

\* 상기 사양은 품질개선을 위하여 예고 없이 변경될 수 있습니다.

## 철 중대형보일러



중형(가스)

중형(기름)

대형(가스/기름)

- 1 다양한 편리기능과 최첨단 안전설계로 안심
- 2 기술이 앞선 만큼 긴 수명으로 오래 ~오래~
- 3 더욱 편리하게 강철 원형 프레임
- 4 끝까지 책임지는 무한 A/S 책임주의



NR-20E/NR-20H  
겸용/난방전용

## 진공온수히터



횡형(H-TYPE)  
50만~200만 kcal/h

입형(V-TYPE)  
10만~40만 kcal/h

고효율  
10만~100만 kcal/h

10만부터 200만까지!

다양한 용량 선택 가능

- 1 진공식으로 긴수명, 연료비 절감, 무인운전으로 관리비까지 절감
- 2 10만부터 200만까지 다양한 용량 선택 가능
- 3 진공온수히터는 관수이동이 없고 진공상태이므로 용존산소에 의한 부식이나 스케일 누적이 최소화
- 4 열교환기는 스텐레스관을 사용하여 매우 위생적이고 관체의 긴 수명
- 5 친화경 저녹스 버너 사용으로 미세먼지의 주범인 NOx량 감소

일반 진공온수히터: 횡형 H타입 전모델  
입형 V타입/T타입 021/031/041모델  
고효율 진공온수히터: KDV-NH60/80 모델

### Specifications

제품명		중형 철 가스보일러									
구분		2회로 (난방 + 온수)					1회로				
		535GPD	735GPD	1035GPD	1535GPD	2035GPD	535GPS	735GPS	1035GPS	1535GPS	2035GPS
난방출력	표시출력 kW	58.1	81.4	116.2	174.4	232.5	58.1	81.4	116.2	174.4	232.5
	kcal/h	50,000	70,000	100,000	150,000	200,000	50,000	70,000	100,000	150,000	200,000
온수공급능력	온수출력 kW	58.1	81.4	116.2	174.4	174.4	-	-	-	-	-
	kcal/h	50,000	70,000	100,000	150,000	150,000	-	-	-	-	-
난방열효율 전부하	LNG/LPG %총	82.4/83.3	82.5/83.4	82.2/83.2	82.7/82.8	84.6/84.6	82.4/83.3	82.5/83.4	82.2/83.2	82.7/82.8	84.6/84.6
외형치수	mm (WxDxH)	547x850x1,148	547x850x1,410	688x994x1,403	796x1,094x1,411	796x1,165x1,716	547x850x1,148	547x850x1,410	688x993x1,403	796x1,094x1,411	796x1,165x1,716
중량	kg	151	180	267	390	475	146	173	248	370	450

제품명		중형 철 기름보일러									
구분		2회로 (난방 + 온수)					1회로				
		535RPD	735RPD	1035RPD	1535RPD	2035RPD	535RPS	735RPS	1035RPS	1535RPS	2035RPS
난방출력	표시출력 kW	58.1	81.3	116.2	174.4	232.5	58.1	81.4	116.2	174.4	232.5
	kcal/h	50,000	70,000	100,000	150,000	200,000	50,000	70,000	100,000	150,000	200,000
온수공급능력	온수출력 kW	58.1	81.3	116.2	174.4	174.4	-	-	-	-	-
	kcal/h	50,000	70,000	100,000	150,000	150,000	-	-	-	-	-
난방열효율 전부하	%진	90.2	90.3	88.6	88.2	87.8	90.2	90.3	88.6	88.2	87.8
외형치수	mm (WxDxH)	547x850x1,148	547x850x1,410	687x973x1,403	796x1,073x1,411	796x1,165x1,716	547x850x1,148	547x850x1,410	687x973x1,403	796x1,073x1,411	796x1,165x1,716
중량	kg	160	193	290	390	470	155	186	271	370	445

제품명		대형 철 가스보일러				대형 철 기름보일러			
구분		2회로 (난방 + 온수)		1회로		겸용 (난방+온수)		난방전용	
		3035GPD	4035GPD	3035GPS	4035GPS	3035RPD	4035RPD	3035RPS	4035RPS
난방출력	표시출력 kW	348.8	465.1	348.8	465.1	348.8	465.1	348.8	465.1
	kcal/h	300,000	400,000	300,000	400,000	300,000	400,000	300,000	400,000
온수공급능력	온수출력 kW	174.4	174.4	-	-	174.4	174.4	-	-
	kcal/h	150,000	150,000	-	-	150,000	150,000	-	-
난방열효율 전부하	%총(가스) %진(기름)	86.5	86.5	86.5	86.5	89.0	89.8	89.0	89.8
외형치수	mm (WxDxH)	1,300x1,890x2,138	1,350x1,935x2,138	1,300x1,890x2,138	1,350x1,935x2,138	1,300x1,770x2,138	1,350x1,815x2,138	1,300x1,770x2,138	1,350x1,815x2,138
중량	kg	1,162	1,295	1,132	1,265	1,131	1,274	1,101	1,244

※ 상기 사양은 품질개선 등을 위하여 예고 없이 변경될 수 있습니다.

### Specifications

제품명		진공온수히터 횡형 (H-TYPE)						
구분		KDV-H051	KDV-H064	KDV-H081	KDV-H101	KDV-H126	KDV-H161	KDV-H201
		난방출력 표시출력 kcal/h	500,000	630,000	800,000	1,000,000	1,250,000	1,600,000
온수공급능력 온수출력 kcal/h	500,000	630,000	800,000	1,000,000	1,000,000	1,250,000	1,250,000	
외형치수 mm (WxDxH)	외형치수	1,150x3,074x1,400	1,250x3,367x1,560	1,250x3,445x1,560	1,505x3,075x1,700	1,505x3,760x1,700	1,695x4,370x1,915	1,695x4,370x1,915
	버너포함	1,150x3,117x1,400	1,250x3,410x1,560	1,250x3,367x1,560	1,505x3,845x1,700	1,505x3,845x1,700	1,695x4,360x1,915	1,610x4,360x1,915
중량 kg		1,100	1,500	1,500	2,350	2,400	3,400	3,500

제품명		진공온수히터 입형 (V-TYPE)						
구분		KDV-V011	KDV-V017	KDV-V021	KDV-V026	KDV-V031	KDV-V036	KDV-V041
		난방출력 표시출력 kcal/h	100,000	160,000	200,000	250,000	300,000	350,000
온수공급능력 온수출력 kcal/h	100,000	160,000	200,000	250,000	300,000	350,000	400,000	
외형치수 mm (WxDxH)	외형치수	718x1,252x1,485	808x1,355x1,535	962x1,534x1,671	962x1,827x1,671	962x1,827x1,671	1,137x2,012x2,022	1,137x2,012x2,022
	버너포함	718x1,146x1,485	808x1,355x1,535	962x1,534x1,671	962x1,546x1,671	962x1,546x1,671	1,137x1,897x2,022	1,137x1,897x2,022
중량 kg		335	460	690	690	690	1,020	1,020

제품명		진공온수히터 탑형 (T-TYPE)						
구분		KDV-T011	KDV-T017	KDV-T021	KDV-T026	KDV-T031	KDV-T036	KDV-T041
		난방출력 표시출력 kcal/h	100,000	160,000	200,000	250,000	300,000	350,000
온수공급능력 온수출력 kcal/h	100,000	160,000	200,000	250,000	300,000	350,000	400,000	
외형치수 mm (WxDxH)	외형치수	718x1,252x1,480	808x1,355x1,706	962x1,534x1,760	962x1,827x1,841	962x1,827x1,841	1,137x2,012x2,022	1,137x2,012x2,022
	버너포함	718x1,146x1,480	808x1,355x1,706	962x1,534x1,760	962x1,546x1,841	962x1,546x1,841	1,137x1,897x2,022	1,137x1,897x2,022
중량 kg		300	365	545	550	550	1,000	1,000

제품명		고효율 진공온수히터								
구분		KDV-NH010	KDV-NH015	KDV-NH020	KDV-NH030	KDV-NH40	KDV-NH50	KDV-NH60	KDV-NH80	KDV-NH100
		난방출력 표시출력 kcal/h	100,000	150,000	200,000	300,000	400,000	500,000	600,000	800,000
온수공급능력 온수출력 kcal/h	100,000	150,000	200,000	300,000	400,000	500,000	600,000	800,000	1,000,000	
중량 mm (WxDxH)	중량	791	895	992	1,162	1,450	1,591	1,782	2,609	-
	외형치수	675x2,070x1,453	675x2,085x1,597	808x2,236x1,664	808x2,464x1,820	810x2,712x1,873	810x2,814x1,983	840x3,068x1,933	1,110x3,382x2,260	1,110x3,432x2,388

※ 상기 사양은 품질개선 등을 위하여 예고 없이 변경될 수 있습니다.



# Hot Water

## 나비엔 콘덴싱 가스 온수기

콘덴싱 가스 온수기 분야의 신기원을 이룬 '나비엔 콘덴싱 가스 온수기'는 콘덴싱 열교환기를 장착해 98%라는 세계 최고 수준의 경이적인 열효율을 자랑합니다.

필요 온수 요구량에 따라 온수기를 손쉽게 연결할 수 있어 식당, 사우나, 목욕탕, 호텔 등 다양한 상업용 건물에 따라 설치가 가능하여 기존에 바닥공간을 많이 차지했던 중대형 보일러를 벽걸이형으로 완벽히 대체함으로써 공간활용까지 극대화 할 수 있는 강점을 지니고 있습니다.

또한 저렴한 설치 투자비와 유지비, 온수 용량의 확장성, 편리한 운영 시스템 등의 차별화로 시장에서 큰 호응을 얻고 있습니다.



## 콘덴싱 가스 온수기



NPW



## 일반 가스 온수기



NGW550

NGW350

## 스테인리스 전기 온수기



ERW  
(15L / 30L / 50L)



ESW550  
(15L / 30L / 50L 가로형, 세로형)

## 법랑 전기 온수기



EW  
(15L / 30L / 50L / 80L / 100L)

## 대형 전기 온수기



EEW (일반 전기용)



MEW (심야 전기용)

## 기름 온수기



LSW

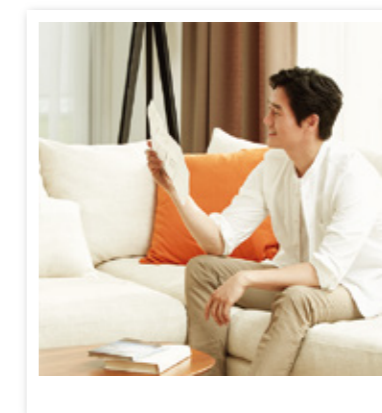

## 프리미엄 콘덴싱 가스 온수기 NPW

에너지 이용합리화 자금이용 대상



Remote controller



### NR-20DU (옵션)

- 0.5°C 온수온도 조절
- 백라이트 기능
- 잠금 버튼
- 온수순환 24시간 예약 기능
- 스케일 청소 알림 기능
- 자가진단 및 에러 표시 기능

- 국내 최초 플라스틱 연통 (PVC 포함) 사용 가능**  
캐스케이드 연통 1개 당 최대 64대까지 설치
- 캐스케이드 연통 최대 60m까지**  
역류방지 제품 내장으로 안전성 확보
- 완벽하게 EN규격 부합화된 안전시스템**  
유럽 선진 안전규격인 EN규격에 부합화된 컨트롤 시스템을 확보하여 제품 안전성 구현, 여러 개의 온수기가 연결되어도 안전하게 운전
- 케이블로 간편하게 연결, 나비엔 캐스케이드 시스템**  
추가 컨트롤러 없이 원하는 용량만큼 케이블로 간단하게 연결
- 전면 컨트롤 패널에서 Cascade 시스템 쉽게 설정**  
메인 온수기 설정 및 변경, 서브 온수기 추가도 손쉽게 사용환경의 변화나 필요에 따라 마스터 온수기 변경 가능
- 훨씬 쉽고 빨라진 AS**  
온수기 전면 패널부에서 부품고장 확인 가능하고, 유럽 선진 모듈형 수배관 시스템 채택으로 부품교체 및 AS 용이

### Specifications

구분	제품명	NPW			
		Deluxe		Standard	
		NPW-36KD	NPW-48KD	NPW-36KS	NPW-48KS
온수공급능력	온수출력 kW (kcal/h)	41.8 (36,000)	55.8 (48,000)	41.8 (36,000)	55.8 (48,000)
	온수공급량 수온+Δ25°C L/min	24.0	32.0	24.0	32.0
열효율(축정)	LNG %총(건)	98.0 (108.9)	97.7 (108.4)	98.7 (109.6)	98.4 (109.2)
	LPG %총(건)	98.2 (107.0)	97.8 (106.6)	98.1(106.9)	98.0 (106.8)
외형치수	mm (W×D×H)	440×306×695	440×336×695	440×306×695	440×336×695
중량	kg	34	37	30	34
에너지소비효율 등급		1등급			

※ 상기 사양은 품질개선 등을 위하여 예고 없이 변경될 수 있습니다.

## 캐스케이드 연통 연결 가능

캐스케이드 연통 : 최대 64대까지 연결가능!



미국 콘덴싱 가스온수기  
시장점유율 1위!  
(BRG Consult, US Heating)

### 나비엔 콘덴싱 가스온수기는

#### 일체형 콘덴싱 스테인리스 열교환기

일체형 스테인리스  
콘덴싱 열교환기 채택으로  
타사 등 열교환기보다 긴 수명 보장

스테인리스 현열 열 교환기  
스테인리스 잠열 열 교환기

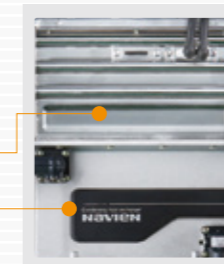

#### 98% 이상 콘덴싱 열효율

응축효과를 최대 발휘할 수 있는 유로설계로  
업계 최고 수준의 열효율 자랑

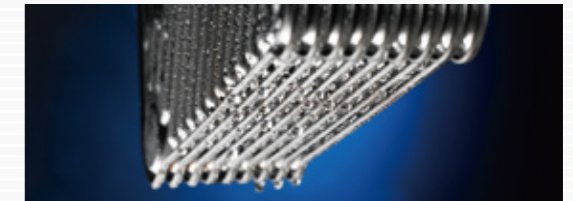

#### 프리미엄 에코 블루 버너

부분부하 시 열량제어가 가능한  
업그레이드된  
Eco 프리믹스 버너 채택  
미국 캘리포니아  
SCAQMD rule 1146.2 인증 획득  
(NOx 배출농도 20ppm at 3% O<sub>2</sub>, dry)

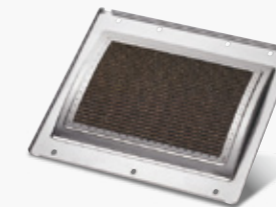

#### 전면 패널 조작부

온도 설정 및 제어, 캐스케이드  
시스템의 메인 설정, 온수순환  
설정 등  
온도, 유량 및 에러번호 등  
정확확인 가능  
(온수온도조절기 별도 옵션)

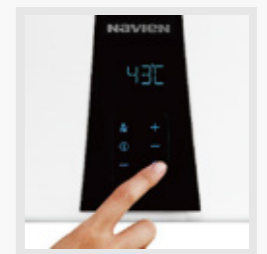

#### 모듈형 수배관 시스템

간결해진 유로 및 부품 조립 설계로  
원하는 수압 유지 및 온수기  
전면부에서 부품 교체나 AS 용이

- A 미니 버퍼탱크
- B 순환펌프
- C 역류방지밸브
- D 유량조절밸브



#### 고층 건물에서도 OK

풍량센서 APS 채택으로 산소가 희박한 고지대나 바람이 심한 고층  
건물에서도 역풍 걱정 없이 안심 사용

#### APS (Air Pressure Sensor)

경동나비엔은 인명 및 재산피해 방지를 위해 필수 안전장치인  
풍압스위치를 1988년부터 적용하였으며, 2004년부터는 한층 높은 수준의  
최첨단 풍량센서를 채택하고 있습니다.

## 캐스케이드 시스템이란?

소용량의 고효율 콘덴싱 가스온수기를 병렬 연결하여 용량을 자유자재로 설계하고 대수제어로 부분부하에 최적으로 대응함으로써 에너지 절약을 극대화하였으며, 시공성 향상, 설치 공간의 절감, 운전의 안전성 향상 및 유지관리의 편리성이 뛰어난 중앙제어 방식의 새로운 온수 멀티제어 시스템입니다.



사우나

헬스장

### 나비엔 캐스케이드 시스템은

#### 세계 최고 수준의 열효율로 가스비 절감은 기본!

아무리 큰 상업용 건물일지라도 꼭 필요한 용량 만큼만 가동하여 훨씬 더 많은 가스비 절감효과를 누릴 수 있습니다.



전모델 에너지 소비효율 1등급

#### 적은 투자 및 유지 비용으로 확실한 가스비 절감!

가스비 걱정 없이 용량설계는 자유롭게~  
한 두대 고장 나도 온수걱정 없는 나비엔 캐스케이드 시스템으로 해결하세요!



#### 간편한 캐스케이드 시스템 (특허출원)

- 원하는 용량만큼 케이블로 연결하여 캐스케이드 시스템 구성
- 온도조절기 한 개로 시스템을 제어할 수 있어 매우 간편한 멀티제어 시스템

#### 좁은 공간에도 간편한 설치

- 콤팩트한 저소음 벽걸이형 온수기로 가볍고 어디에나 설치 가능, 공간활용 극대화
- 간편한 연통 설치 가능 (75mm 연통 사용)
- 온수탱크 불필요 (필요 시 설치도 가능)

### 8년 연속 미국 콘덴싱 가스온수기 시장점유율 1위, 나비엔 콘덴싱 가스온수기! (BRG Consult, US Heating-2014/2015)

#### 세계 최고 수준의 열효율 98% 가스비 절감

(한국가스안전공사, 검사성적 기준 열효율 98% 이상)

열효율이 높아 중형보일러 대비 약 22%의 가스비 절감효과, 물을 많이 사용하는 상업용 건물일수록 더 큰 가스비 절감효과가 있습니다.



- \* 온수기 용량 48,000kcal/h
- \* 가동시간 1일 6시간 (동절기 기준), 1일 3시간 (춘추절기 기준), 1일 1시간 (하절기 기준)
- \* 가스비 870.20원/Nm<sup>3</sup> 기준 (2012년 4월, 서울도시가스(주), 서울지역 영업용(1) 요금)
- \* 가동조건이나 가스비 변동 등에 따라 실제 가스비는 다를 수 있음

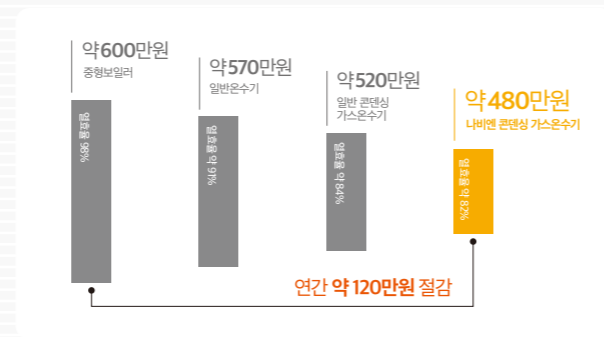

## 일반 가스 온수기 NGW550



- 1 부식에 강한 스테인리스 열교환기 채택
- 2 고품질 온수 성능을 위한 스마트 온도제어 밸브(믹싱밸브) 적용
- 3 고층/해안가 및 역풍 걱정 없이 안전하게 풍압센서 APS(압 센서) 적용 (Air Pressure Sensor)
- 4 0.5°C 제어로 더욱더 편리하게
- 5 약조건에서도 안전하게 디지털 가스&공기 비례제어
- 6 사무실 환경보다 조용하게~ 소음방지를 위한 저소음 설계
- 7 설치 및 디자인까지 생각한 슬림 설계
- 8 사용하기 편한 컬러 디스플레이
- 9 보증기간도 한단계 업그레이드 (최장 3년)



### Specifications

제품명		NGW550			
구분		8L	10L	14L	18L
온수공급능력	온수출력 kW (kcal/h)	14.0(12,000)	17.4(15,000)	24.4(21,000)	31.4(27,000)
	온수공급량 수온+Δ25°C L/min	8.0	10.0	14.0	18.0
열효율(측정)	LNG %총(건)	84.1(93.4)	84.1(93.4)	84.6(93.9)	81.5(90.5)
	LPG %총(건)	84.8(92.4)	84.4(92.0)	84.2(91.8)	85.1(92.8)
외형치수	mm (W×D×H)	350 x 165 x 540			
중량	kg	13.0		15.0	16.0
대기전력	W	3.0			

※ 상기 사양은 품질개선 등을 위하여 예고 없이 변경될 수 있습니다.

## 일반 가스 온수기 NGW350



- 1 틀자마자 바로바로, 초스피드 온수 사용
- 2 초소형 슬림 사이즈에 최저 가동 소음으로 더욱 쾌적한 환경
- 3 Digital & Stylish 터치패드로 심플하고 모던한 디자인
- 4 365일 24시간, 연중무휴 행복나눔 콜센터 운영 (한국서비스품질지수 KS-SQI 2년 연속 1위)

### Specifications

제품명		NGW350		
구분		8L	10L	14L
온수공급능력	온수출력 kW (kcal/h)	14.0(12,000)	17.4(15,000)	24.4(21,000)
	온수공급량 수온+Δ25°C L/min	8.0	10.0	14.0
열효율(측정)	LNG %총(건)	84.6(93.9)	84.1(93.4)	84.8(94.1)
	LPG %총(건)	86.5(94.3)	86.1(93.8)	85.8(93.5)
외형치수	mm (W×D×H)	350 x 145 x 540		
중량	kg	13		15
대기전력	W	3.0		

※ 상기 사양은 품질개선 등을 위하여 예고 없이 변경될 수 있습니다.

## 스테인리스 전기 온수기

### ERW



### ESW550



- 1 보다 깨끗한 온수 부식에 강한 스테인리스 채택
- 2 한층 업그레이드 된 내부설계로 용접부위 최소화
- 3 더욱 길어진 수명을 위해 증가된 마그네슘 봉
- 4 사고를 사전에 방지하는 전기 안전장치 내장
- 5 간편한 온수온도 조절 자동 온도조절 시스템
- 6 설정한 온도에 도달하면 전원 자동 차단 에너지절약 시스템
- 7 별도의 전기공사 없이 좁은 공간에도 설치 OK!
- 8 컴팩트형의 세련된 벽걸이형 전기온수기
- 9 순수 국산 최첨단 기술로 보증기간도 한단계 업그레이드

### Specifications

구분	제품명	ERW		
		ERW-15ST	ERW-30ST	ERW-50ST
설치 방식	벽걸이	벽걸이	벽걸이	벽걸이
저장용량	L	15	30	50
정격소비전력	kW	15	20	25
온도조절범위	℃	0 ~ 80	0 ~ 80	0 ~ 80
외형치수	mm (W×D×H)	340×356×421	340×356×661	Ø358×822
중량	kg	9	13	20

구분	제품명	ESW550				
		ESW550-15W	ESW550-15U	ESW550-30W	ESW550-30U	ESW550-50WV
설치 방식	벽걸이	연더싱크	벽걸이	연더싱크	세로형	가로형
저장용량	L	15		30		50
정격소비전력	kW		20			25
온도조절범위	℃		20 ~ 70			
외형치수	mm (W×D×H)	366 x 366 x 327		448 x 448 x 388	Ø375 x 410 x 800	800 x 400 x Ø375
중량	kg	6.5		10		18

\* 상기 사양은 품질개선 등을 위하여 예고 없이 변경될 수 있습니다.

## 법랑 전기 온수기

### EW



고밀도 폴리암모늄 발포보온재 사용으로 에너지절감과 보온효과가 더욱 뛰어납니다.

15L, 30L, 50L, 80L, 100L 온수 사용량에 따른 다양한 용량의 제품이 있으며, 연더 싱크형 및 각형, 원형 등 모델 형태도 다양해 필요에 따라 맞춤 선택이 가능합니다.

- 1 미세한 기포까지 제거한 첨단 법랑 코팅 공법으로 언제나 깨끗한 온수
- 2 간편한 온수온도 조절 및 설정한 온도 그대로 자동 온도조절 시스템
- 3 설정한 온도에 도달하면 전원 자동 차단 자동인식 기능으로 에너지 절약
- 4 온수사용량과 목적에 따라 다양한 제품 선택 가능
- 5 틈새의 누수까지 잡아주는 히터 플랜지식 배관 연결

### Specifications

구분	제품명	EW								
		EW-15RN_U	EW-15RN	EW-30RN_U	EW-30RN	EW-30N	EW-50N	EW-50NH	EW-80N	EW-100N
설치 방식	벽걸이	연더싱크	벽걸이	연더싱크	세로형	세로형	가로형	세로형	세로형	
저장용량	L	15	15	30	30	30	50	50	80	100
정격소비전력	kW	15	15	2.0	2.0	2.0	2.5	2.5	2.5	2.5
온도조절범위	℃	30 ~ 65	30 ~ 65	30 ~ 75	30 ~ 75	30 ~ 75	30 ~ 75	30 ~ 75	30 ~ 75	30 ~ 75
외형치수	mm (W×D×H)	388×331×388	388×331×388	454×372×454	454×372×454	Ø340×570	Ø385×704	Ø385×766	Ø450×734	Ø450×884
중량	kg	11	11	13.8	13.8	14.5	18.3	18.4	24.4	28.5

\*일일가정에서 주택용 전기로 본 제품을 사용할 경우 전체 전기사용량에 따라 누진요금이 부과될 수 있으므로 가정용 난방기기로 사용할 경우에는 반드시 전체 전기 사용량을 확인 후 설치하세요. \*상기 사양은 품질개선 등을 위하여 예고 없이 변경될 수 있습니다.

## 대형 전기 온수기

### EEW (일반 전기용)



### MEW (심야 전기용)



**경동나비엔 전기온수기 직접가열방식**

최고급 스테인리스 스틸 온수저장탱크 안에 언제나 사용가능한 깨끗한 온수가 저장되어 있어 온수사용 효율을 최대한 높였습니다.

스테인리스 온수탱크

**타사 전기온수기 간접가열방식**

찬물이 간접열교환 코일을 지날 때 데워지는 방식으로 온수의 양이 충분하지 않아 온수사용 효율이 현격히 떨어집니다.

간접 열교환 코일 온수탱크

- 1 직접가열 방식으로 온수는 더욱 풍부하게
- 2 최고급 스테인리스 채택으로 수명은 오래오래
- 3 한층 업그레이드 된 내부설계 및 더욱 편리해진 설치
- 4 걱정 끝~ 강화된 안전성
- 5 심야전기로 경제적 부담 대폭 감소 \* 심야전기온수기만 해당됨

## 스테인리스 기름온수기



- 1 최고급 스테인리스 열교환기 채택
- 2 최첨단 가공설비 및 스테인리스 용접기술 하이테크 보일러
- 3 더욱 빠르고 섬세해진 온수 관체 용량의 최적화 및 정밀 제어기술
- 4 실내가 조용~ 조용~ 최적 착화시스템 채택
- 5 가벼워진 무게! 쉬워진 설치! 콤팩트한 사이즈
- 6 안전하고 경제적인 난방 마이콤 제어기술

### Specifications

구분	제품명	EEW (일반 전기용)				MEW (심야 전기용)				
		EEW-14D	EEW-24D	EEW-34D	EEW-44D	MEW-14D	MEW-24D	MEW-34D	MEW-44D	
축열조 용량	L	140	240	340	440	140	240	340	440	
정격소비전력(허태)	kW	1.4	2.4	3.4	4.4	1.4	2.4	3.4	4.4	
적정사용인원	인/일	2~3	4~5	6~7	8~9	2~3	4~5	6~7	8~9	
외형치수	mm (W×H)	0515(605)×1,056	0515(605)×1,687	0663(753)×1,415	0663(753)×1,774	515(605)×1,056	515(605)×1,687	663(753)×1,415	663(753)×1,774	
중량	제품	kg	45	60	75	95	45	60	75	95
	설치 시	kg	185	300	415	535	185	300	415	535

\* 상기 사양은 품질개선 등을 위하여 예고 없이 변경될 수 있습니다. \* 외형치수 중 괄호 안의 수치는 컨트롤박스 포함 수치입니다.

### Specifications

구분	제품명	LSW		
		LSW-20K	LSW-25K	LSW-35K
온수공급능력	온수출력	kJ/h (kcal/h)		
	온수공급량 ΔT=25℃ (ΔT=40℃)	85,830 (20,500)	108,600 (26,000)	150,730 (36,000)
온수열효율	연속급탕	% (진)		
		90.0	90.0	90.0
저탕량		19.0	21.0	26.5
외형치수	mm (W×D×H)	320×520×774	320×520×817	360×631×856
중량	kg	32.0	34.5	44.3

\* 상기 사양은 품질개선 등을 위하여 예고 없이 변경될 수 있습니다.





프리미엄이 만든 프리미엄 온수매트  
**NAVIENTMATE**

온수의 힘을 믿으세요

*Premium*

**나비엔의 온도 제어 기술력, 1도 단위 좌우 분리난방**

1°C 차이를 섬세하게 다룰 수 있는 기술,  
좌우 분리난방이 구현되는 나비엔 매트에서  
이제 사이좋게 행복한 밤을 보내세요.

**40년 보일러 기술, NTC 테크놀로지**

보일러에서 내보내는 물의 온도와 매트를 돌아 들어오는  
물의 온도 모두 체크해 정확하고 세밀한 온도를 구현하고,  
BLDC 모터가 매트 전체에 빠르고 균일하게  
온도를 구현해 쾌적하게 수면할 수 있습니다.



취향과 필요에 따라 다양한 매트 선택



**초슬림매트**

1mm 두께로 매우 얇아 침대 매트리스의 쿠션감을 그대로 전달합니다.  
또한 컴팩트한 사이즈로 접혀 이동과 보관까지 용이합니다.



**쿠션매트**

21mm 폭신한 두께의 쿠션감으로 침대와 바닥 모두 사용 가능합니다.  
온수매트 전용 안심 호스는 물론, 편안함을 고려한 설계로 최적의 사용감을 전달합니다.

① 미국 식약청 FDA 우수실험검사 기준을 통과한 소재를 사용해 안심할 수 있습니다.  
초슬림매트 - 피부자극 테스트 및 세포독성 테스트 통과 / 쿠션매트 호스 - 세포독성 테스트 통과

Modern



EQM572



EQM552



EQM533



EQM532 / 531

Simple



EQM312



EQM311

## EQM572 온수매트



### 집 밖에서도 편리하게 온수매트 컨트롤

탑재된 와이파이 기능을 통해 집에 들어가기 전 미리 온수매트를 켜 집에 들어가자마자 바로 따뜻함을 느낄 수 있습니다.



- 1 이중 눈슬립 도트가 적용된 3면 오픈형 구조의 100% 순면 커버
- 2 자는 동안 인체 체온 변화 사이클에 따라 자동 온도 조절, 수면 모드
- 3 전용 키트와 버튼 하나로 손쉽게, 자동 물빼기
- 4 세균과 미생물 번식 방지, 살균 모드
- 5 타이머 예약 기능 / 차일드락 잠금 기능 / 음성안내
- 6 안전에 안전을 더한 다중 안전 장치
- 7 리모컨 / 전용 보관백 제공

## EQM552 온수매트

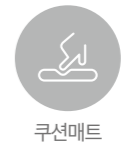
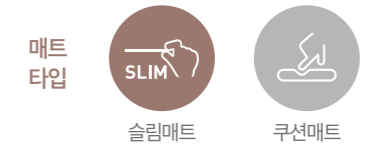

### 블루투스로 편리하게 온수매트 컨트롤

블루투스가 탑재되어 있어 집안 어디에서나 간편하게 온수매트를 사용할 수 있습니다.



- 1 이중 눈슬립 도트가 적용된 3면 오픈형 구조의 100% 순면 커버
- 2 포근한 온기와 안락함을 한번에, 메모리폼 타피
- 3 자는 동안 인체 체온 변화 사이클에 따라 자동 온도 조절, 수면 모드
- 4 전용 키트와 버튼 하나로 손쉽게, 자동 물빼기
- 5 세균과 미생물 번식 방지, 살균 모드
- 6 타이머 예약 기능 / 차일드락 잠금 기능 / 음성안내
- 7 안전에 안전을 더한 다중 안전 장치
- 8 리모컨 / 전용 보관백 제공

### Specification

모델명	EQM572		
매트 타입	슬림		
사이즈	싱글 / 쿼 / 킹		
정격소비전력	AC 220V, 60Hz, 268W		
물탱크 용량	ml	900	
보일러 중량	kg	2.3	
보일러 사이즈	mm	W180 x D250 x H190	
매트 사이즈	mm	싱글 1,950 x 1,000   쿼 1,950 x 1,450   킹 1,950 x 1,650	
커버 사이즈	mm	싱글 2,050 x 1,100   쿼 2,050 x 1,550   킹 2,050 x 1,750	
인증	전기용품 안전인증                  전자기장 환경인증		

\* 매트/커버는 제품마다 사이즈 및 색상 차이가 있을 수 있습니다. (매트사이즈 ±20mm / 커버사이즈 ±30mm) \* 상기 사양은 품질 개선 등을 위하여 예고 없이 변경될 수 있습니다.

### Specification

모델명	EQM552		
매트 타입	슬림 / 쿠션		
커버 타입	순면 커버 / 메모리폼 타피		
사이즈	순면커버 싱글 / 쿼 / 킹   메모리폼 타피 슈퍼싱글 / 쿼		
정격소비전력	AC 220V, 60Hz, 268W		
물탱크 용량	ml	900	
보일러 중량	kg	2.3	
보일러 사이즈	mm	W180 x D250 x H190	
매트 사이즈	mm	싱글 1,950 x 1,000   쿼 1,950 x 1,450   킹 1,950 x 1,650	
커버 사이즈	mm	싱글 2,050 x 1,100   쿼 2,050 x 1,550   킹 2,050 x 1,750	
타피 사이즈	mm	슈퍼싱글 2,000 x 1,100   쿼 2,000 x 1,500	
인증	전기용품 안전인증                  전자기장 환경인증		

\* 매트 / 커버 / 타피는 제품마다 사이즈 및 색상 차이가 있을 수 있습니다. (매트사이즈 ±20mm / 커버사이즈 ±30mm) \* 상기 사양은 품질 개선 등을 위하여 예고 없이 변경될 수 있습니다.

## EQM533 / 532 / 531 온수매트



EQM533



EQM532 / 531



- 1 이중 논슬립 도트가 적용된 3면 오픈형 구조의 100% 순면 커버
- 2 전용 키트와 버튼 하나로 손쉽게, 자동 물빼기 (EQM533, EQM532/531 쿠션 매트 모델에 한함)
- 3 세균과 미생물 번식 방지, 살균 모드
- 4 세균과 미생물 번식 방지, 살균 모드
- 5 타이머 예약 기능 / 차일드락 잠금 기능 / 음성안내
- 6 안전에 안전을 더한 다중 안전 장치
- 7 전용 보관백 제공

### Specification

모델명	EQM533	EQM532 / EQM531
매트 타입	슬림	슬림 / 쿠션
사이즈	상글 / 퀸 / 킹	
정격소비전력	AC 220V, 60Hz, 268W	
물탱크 용량	900	
보일러 중량	23	
보일러 사이즈	W180 x D250 x H190	
매트 사이즈	상글 1,950 x 1,000   퀸 1,950 x 1,450   킹 1,950 x 1,650	
커버 사이즈	상글 2,050 x 1,100   퀸 2,050 x 1,550   킹 2,050 x 1,750	
인증	전기용품 안전인증                      전자기장 환경인증	

\* 매트/커버는 제품마다 사이즈 및 색상 차이가 있을 수 있습니다. (매트사이즈 ±20mm / 커버사이즈 ±30mm) \* 상기 사양은 품질 개선 등을 위하여 예고 없이 변경될 수 있습니다.

## EQM312 / 311 온수매트



EQM312



EQM311



- 1 이중 논슬립 도트가 적용된 3면 오픈형 구조의 100% 순면 커버
- 2 세균과 미생물 번식 방지, 살균 모드 (EQM312 모델에 한함)
- 3 타이머 예약 기능 / 차일드락 잠금 기능
- 4 안전에 안전을 더한 다중 안전 장치

### Specification

모델명	EQM312 / 311
매트 타입	슬림 / 쿠션
사이즈	상글 / 퀸
정격소비전력	AC 220V, 60Hz, 260W
물탱크 용량	600
보일러 중량	29
보일러 사이즈	W188 x D300 x H180
매트 사이즈	상글 1,950 x 1,000   퀸 1,950 x 1,450
커버 사이즈	상글 2,050 x 1,100   퀸 2,050 x 1,550
인증	전기용품 안전인증                      전자기장 환경인증

\* 매트/커버는 제품마다 사이즈 및 색상 차이가 있을 수 있습니다. (매트사이즈 ±20mm / 커버사이즈 ±30mm) \* 상기 사양은 품질 개선 등을 위하여 예고 없이 변경될 수 있습니다.

## 새로운 공기, 깨끗함을 채우다 나비엔 에어원 청정환기

*Air solution*

### 환기와 공기청정을 동시에

환기와 공기청정을 모두 구현한 신개념 공기질 관리 솔루션으로, 내부의 오염된 공기는 밖으로 내보내고, 외부의 새로운 공기는 강력 필터 시스템을 통해 깨끗하게 걸러 안으로 들어옵니다. 여기에 공기청정 기능까지 더해, 생활 공간을 항상 깨끗하게 유지합니다.



#### 외부 공기 유입

외부 미세먼지 많은 날에도, 청정 필터를 통해 실내로 깨끗한 공기 유입



#### 실내 오염 공기 밖으로 배출

실내의 냄새 및 유해가스 밖으로 배출



#### 실내 공기 청정

실내 미세먼지를 걸러, 깨끗한 공기를 다시 실내로 순환



## 나비엔 에어원 청정환기



실외기



에어모니터



에어콘트롤러

### 청정환기 한 대로, 모든 공간을 깨끗하게

공간마다 제품을 비치할 필요 없이  
생활하는 모든 공간의 미세 먼지를 한번에 제거



### 실시간으로 공기질 확인하고, 간편한 터치로 다양한 동작 모드 설정



- 초미세먼지 센서**  
레이저 광원으로 PM2.5에서 0.3 $\mu$ m 사이즈까지의 아주 작은 초미세먼지 측정
  - CO2 센서**  
기준치를 초과할 경우 두통, 현기증의 원인이 되는 이산화탄소 측정
  - TVOC 센서**  
포름알데히드를 비롯하여 새집증후군을 유발하는 휘발성 유기화합물질 측정
- 자동운전 모드
청정환기 모드
실내청정 모드
숙면 모드
타보 모드
요리 모드
절전 모드

### 초미세먼지 제거하는 5단계 강력 청정 시스템

외부 공기를 실내로 유입시킬 때, 실내 공기를 깨끗하게 청정할 때, 5단계 강력 청정 시스템으로 미세먼지보다도 약 10배 작은 초미세먼지까지 제거



- \* 탈취필터와 헤파필터는 일체형으로 장착되어 있으며, 상기 이미지는 이해를 돕기 위하여 실제 제품과 차이가 있을 수 있습니다.
- \* 전자헤파필터의 미세먼지 98.6% 제거, 헤파필터의 99% 제거는 0.3 $\mu$ m 사이즈 미세먼지 집진효율을 의미하며, 필터에 흡입된 공기에 한함
- \* 필터를 한번 통과하는 공기에 대해 필터 통과 전후 미세먼지 개수를 비교하여 제거 효율을 계산함
- \* 시험 입자: 0.3 $\mu$ m 염화칼륨 입자, 풍량: 3.33m<sup>3</sup>/min [200CMH-I] 시험 기관: 한국건설생활환경시험연구원 시험 규격: KS B 6141 [환기용 공기 필터 유닛]
- \* 플라즈마 이온라이저는 균주가 도달된 배지를 토출구로부터 5cm 거리에서 4-6시간 동안 노출 시킨 후 세균 감소를 측정
- \* 시험 기관: 한국건설생활환경시험연구원 시험 관독 기준: KCL - FIR - 1002:2011

### Specifications

구분	제품명	나비엔 에어원 청정환기				
		TAC550-15S0	TAC550-20S0	TAC550-25S0	TAC550-30S0	
기본 성능	풍량	CMH	150CMH	200CMH	250CMH	300CMH
	전원사양	V, Hz	AC220, 60			
	소비전력	W	50	67	85	99
	기압정압	Pa	100			
	유효 전압효율		난방 70% 이상, 냉방 55% 이상			
실외기 (본체)	에너지계수		난방 15 이상, 냉방 8 이상			
	사이즈	mm(W×D×H)	720 × 550 × 338		800 × 670 × 340	
	중량	Kg	24		30	
	덕트 연결구	Ø	125		150	
에어 모니터	센서		온도 / 습도			
	필터		1단계 : 프리필터 / 2단계 : 전자헤파필터 (FFD) / 3단계, 4단계 (일체형) : 탈취필터, 헤파필터 (H13)			
	플라즈마 이온라이저		장착			
에어 콘트롤러	사이즈	mm(W×D×H)	137 x 32 x 87			
	센서		PM2.5 / CO <sub>2</sub> / TVOC / 온도 / 습도			
에어 콘트롤러	부가 기능		조명 : 2단 자동 디밍 [주간모드 / 야간모드]			
	화면		3.5인치 터치 컬러 LCD			
에어 콘트롤러	센서		온도 / 습도			

\* 상기 사양은 품질개선 등을 위하여 예고 없이 변경될 수 있습니다.



# Comfort Living

친환경 주택의 에너지 절감은 기본!  
가족의 건강까지 생각하는 나비엔 시스템 각방!



내 방은 내 맘대로  
안 쓰는 방은 끄고  
자주 쓰는 방은 24시간 예약난방  
홈네트워크 시스템 연동 시 더욱 편리하고 안전하게

## 나비엔 지역난방 자동열량 시스템



### 난방비 자동 절약 시스템!

세대 내 필요로 하는 열량만을 자동제어 하여 난방비를 절약하고 최적의 난방을 제공하는 첨단 시스템으로 지역난방이나 중앙난방에 적용할 경우 난방비 과다 발생 및 소음문제를 해결할 수 있습니다.



01 방별 다른 코일 길이와 불필요한 열공급으로 인한 난방 불균형 현상 해결



02 지역난방 최대 문제점인 난방비 과다발생 문제 해결



03 태양의 위치 변화에 따라 각 방에 필요한 열량만을 자동 공급



04 방별 난방 상태를 정확히 파악하는 환수 온도 체크 기능

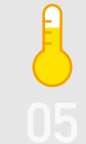

05 발코니 확장 시에도 변화된 열량에 맞춰 자동 제어



06 한 방만 난방할 때도 소음없이 조용하게



## 나비엔 ON-OFF 시스템

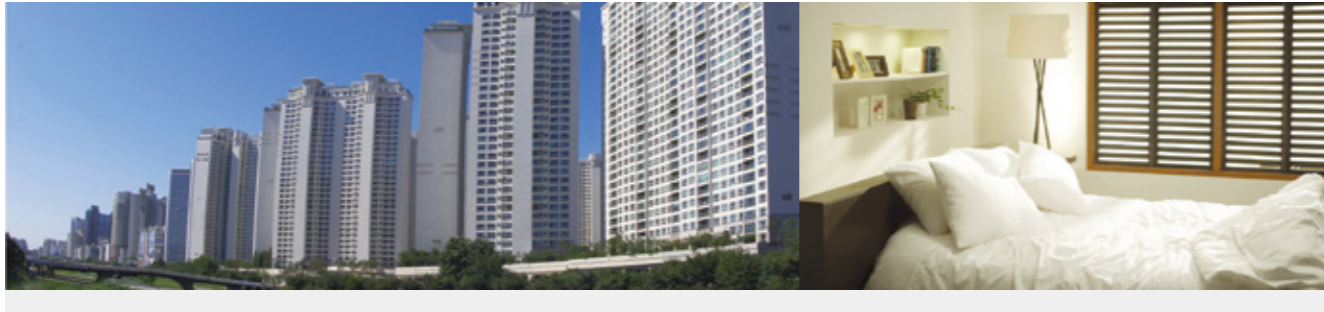

### 우리집 최적의 온돌난방 구현

거실 및 각 방의 온도조절기를 하나의 밸브제어기에 모두 연결해 One-Touch로 컨트롤할 수 있는 가장 기본적인 시스템입니다. 거실 및 각 방의 온도조절기에서 미리 설정한 온도에 따라 가동되어 에너지 낭비 없이 쾌적한 난방을 구현할 수 있습니다.

보일러를 경동나비엔으로 선택하시면 온수온도 제어 및 에너지를 확실히 절감할 수 있는 쾌적 난방을 구현합니다.

ON-OFF 시스템 각방

- 원하는 시간에 원하는 온도로  
각 방별 난방 조절
- 난방뿐만 아니라 온수온도도  
취향에 따라 설정 가능
- 실내 온도는 물론 24시간  
반복난방으로 맞춤난방 가능
- 보일러 및 시스템 각방의  
고장 원인을 알려주는  
자가진단 기능

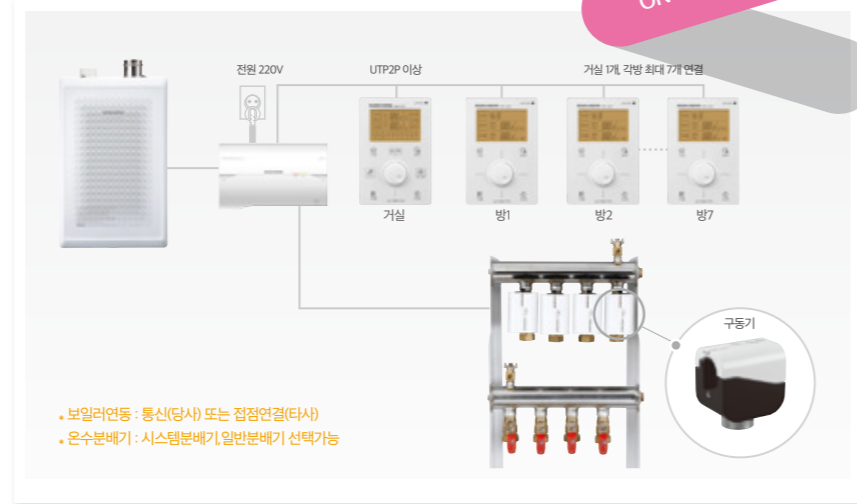

- 각방온도제어를  
스마트폰으로 각방 원격제어
- 주간스케줄을 이용한  
나만의 스케줄제어

원격제어 ON-OFF 시스템 각방

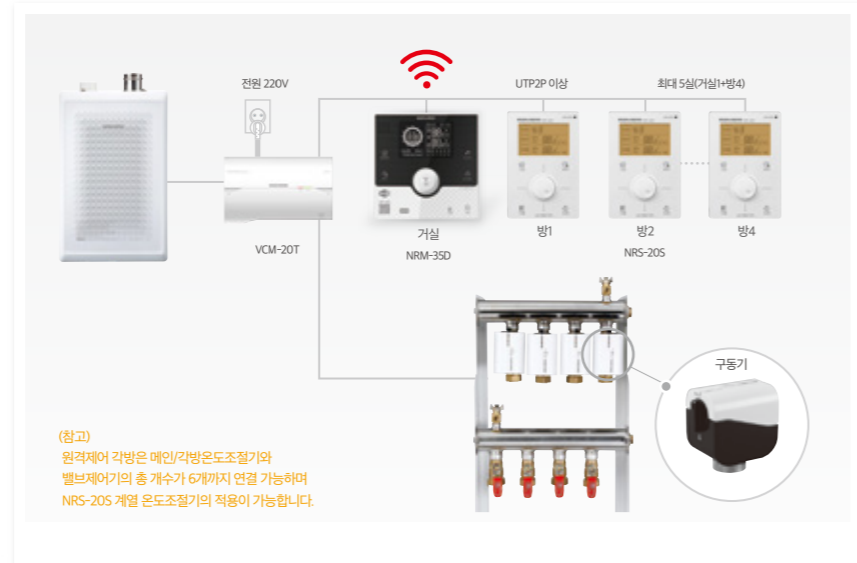

## 나비엔 무선 시스템

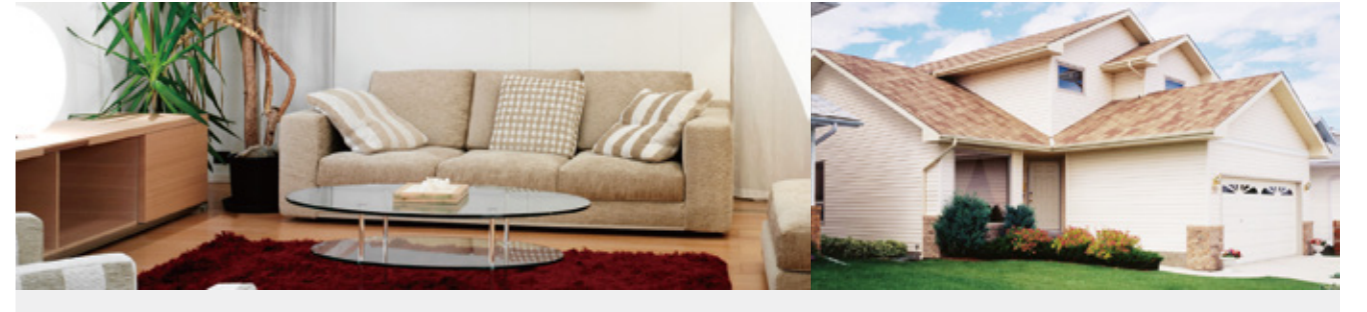

### 기존주택 및 어느 현장에나 적용가능

기존주택이나 리모델링 아파트에 별도의 전기 배선공사 없이 손쉽게 설치할 수 있는 시스템입니다. 기존보일러와 온도조절기 배선만을 사용, 나머지는 RF(무선)기술로 설치하여 간편하며, 지역난방에서도 기존 배선을 사용하여 설치합니다.

보일러를 경동나비엔으로 선택하시면 온수온도 제어 및 에너지를 확실히 절감할 수 있는 쾌적 난방을 구현합니다.

- 01 통신노이즈 없이 사용할 수 있는 무선 통신환경 체크 기능
- 02 타제품대비 배터리 수명연장 및 교체주기를 알려주는 배터리 알람 표시
- 03 건전지 수명이 다하거나 고장 시 난방이 가능한 응급운전 기능
- 04 보일러 및 시스템 각방의 고장원인을 알려주는 자가진단 기능
- 05 원하는 시간에 원하는 온도로 각 방별 난방조절
- 06 난방뿐만 아니라 온수온도도 취향에 따라 설정가능



▲ 건전지로 배선없이도 사용가능



## 나비엔 원룸 시스템

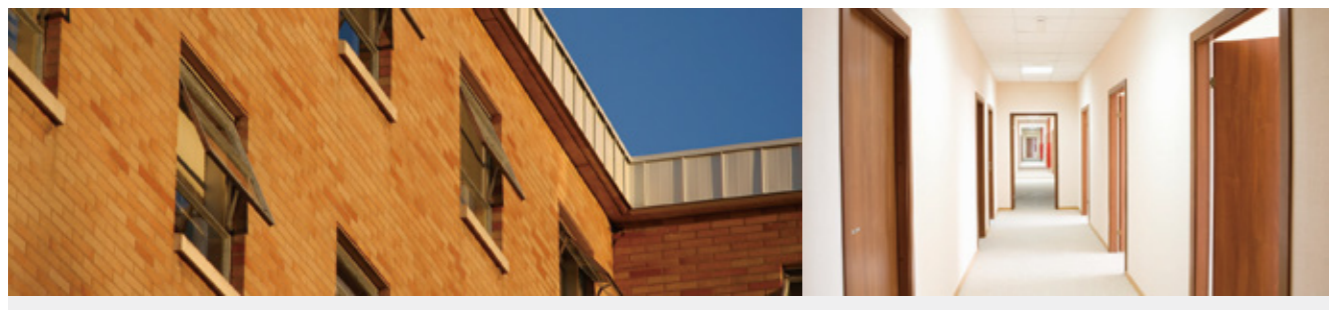

각 실별 독립난방이 필요한 원룸 또는 고시텔에 최적

관리실이 없어 중앙제어를 필요로 하지 않는 원룸, 소형 고시원에 설치하는 시스템입니다. 시간, 온도, 예약 설정 및 난방상태 확인을 해당실만 가능하도록 하여 세대별 단독난방이 가능합니다.

**01** 보일러 한대로 다세대 난방 적용 가능

**02** 소형 고시원이나 중앙제어가 없는 원룸에 최적

**03** 각 방별로 독립 난방 가능

**04** 24시간 예약난방으로 편리하게 맞춤난방

**05** 보일러 하나로 여러방의 난방이 가능해 초기 투자비 절감

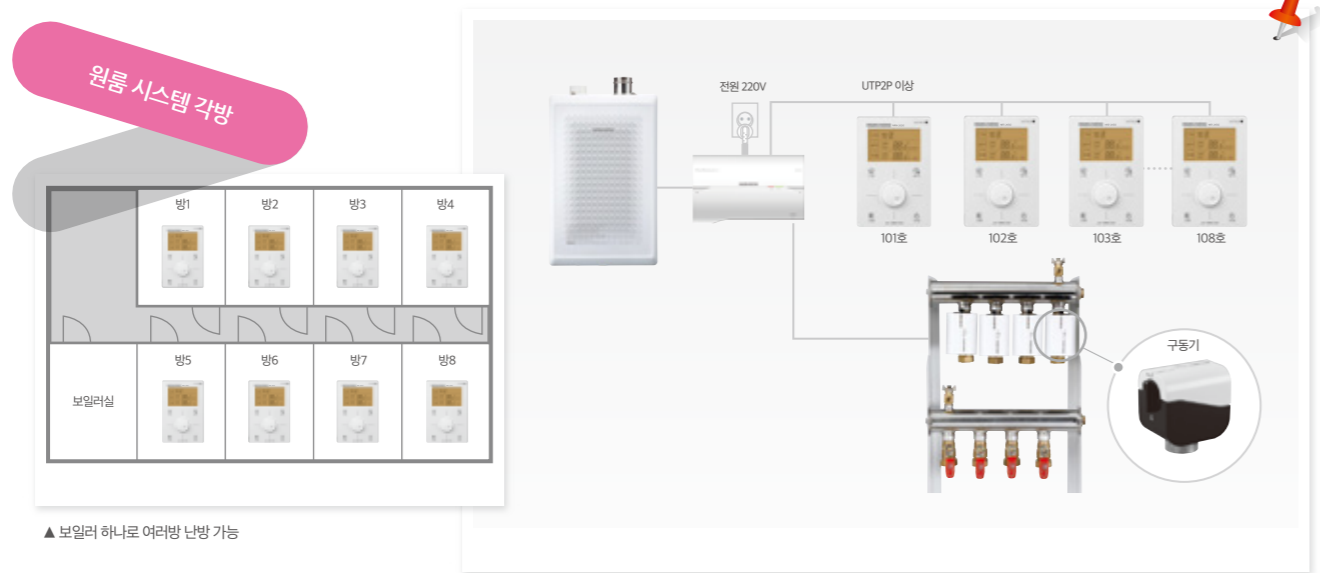

## 나비엔 상업용 시스템



호텔 객실, 연수원 등에 최대 256실까지 제어 OK!

호텔, 모텔 및 리조트 등과 같은 대형 숙박시설을 중앙(PC)에서 각방 또는 그룹별로 난방상태를 조절할 수 있는 시스템입니다. 최대 8개 그룹 256실을 PC 화면 상에서 실내온도로 원격제어가 가능합니다.

※ 보일러연동: 점점제어 연결 ※ 1구형 밸브제어를 사용하며, 그룹별로 최대 32실까지 제어가 가능  
 ※ PC제어프로그램: ① 각실의 난방상태 표시 ② 각실-그룹별 전체 선택제어 ③ 각실 잠금기능

- 01** 최대 256실까지 중앙(PC)에서 각방 또는 그룹별 제어
- 02** 대형보일러 또는 각층별 보일러, 대형+각층보일러 등 다양한 방식으로 연동하여 PC 제어 가능
- 03** 중앙(PC)에서 난방상태, 에러상태, 잠금기능 설정 등 편리한 중앙 통제 기능
- 04** PC제어 필요없는 현장에 개별적인 난방용으로도 사용 가능
- 05** 해당 객실에서 간단한 온도설정만으로 난방 가능



1. 구성 계통 예시: VCP-10 단독 구성 시

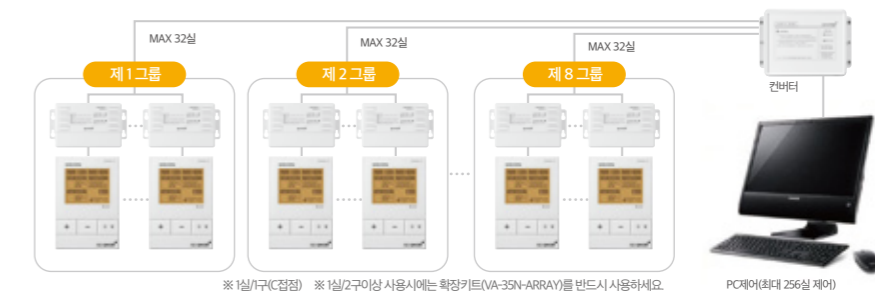

2. 구성 계통 예시: VCP-20 단독 구성 시

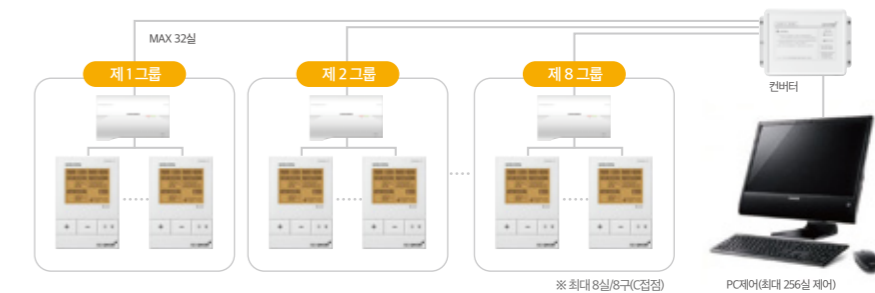

3. 구성 계통 예시: VCP-10 + VCP-20 혼합 구성 시

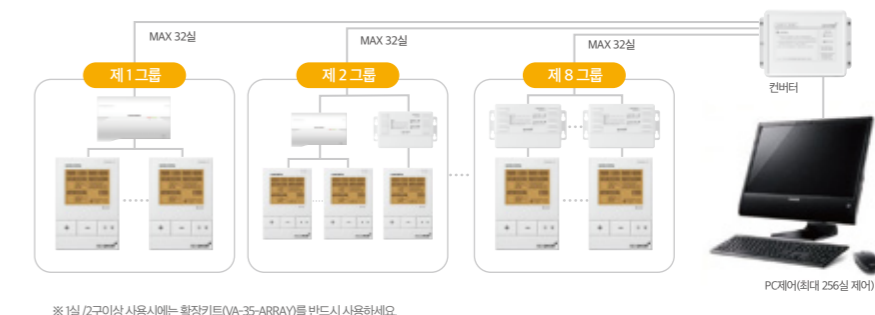



# Clean Energy

## 에너지를 절약해주는 나비엔 더블히트

나비엔 지열보일러(히트펌프)는 사계절 평균온도 15°C를 이용하여 열원이 안정적이고 화석연료를 사용하지 않아, 대기오염 물질이 발생하지 않는 친환경적 시스템입니다. 냉방 시 에어컨 대비 최대 약 44%, 난방 시 약 72% 에너지 절감효과로 인한 경제적 시스템으로 지하열 교환기 수명 약 50년으로 정기적 장비교체 비용을 절감할 수 있습니다.



## 나비엔 더블히트 지열보일러



- 1 최적 설계를 통한 높은 에너지 효율
- 2 조작 및 설치가 간편한 전자식 컨트롤러 적용
- 3 각종 센서(온도, 압력, 전류 및 유량감지)를 통한 안전 편의기능
- 4 제품 내부 흡음제를 적용한 저소음 운전
- 5 신뢰성 있는 고성능 스크롤 압축기 적용



## Specifications

구분	제품명	나비엔 더블히트 지열 보일러			
		GHP-5MD	GHP-5MD1		
성능	난방	능력 / 소비 전력	kW	18.88 / 5.04	17.86 / 4.87
	냉방	능력 / 소비 전력	kW	19.37 / 3.87	17.86 / 3.56
	운전효율	난방 / 냉방	COP <sub>h</sub> / COP <sub>c</sub>	3.75 / 5.01	3.67 / 5.02
전원				3PH 4W, 380V, 60Hz	1PH 2W, 220V, 60Hz
압축기	제조사	COPELAND			
	형식	밀폐형 정속형 스크롤			
지열속 열교환기	제조사	DANFOSS			
	형식	판형 브레이징			
	순환수량	LPM	59.8		
	접속관경	A	25		
부하속 열교환기	제조사	DANFOSS			
	형식	판형 브레이징			
	순환수량	LPM	59.8		
	접속관경	A	25		
팽창밸브	형식	압력감응식			
냉매		R-410A			
냉매량	kg	16		1.45	
외형치수 (W×L×H)	mm	575 × 617 × 760			
제품중량	kg	105			

※ 시험기준- NR GT 101 : 2013 (2013년 에너지관리공단 심사기준) ※ 상기 사양은 품질개선 등을 위하여 예고 없이 변경될 수 있습니다.





### 나비엔 통합배관 시스템 히티허브

캐스케이드 시스템이나 지역난방과 같은 중앙에서 공급하는 열을 세대 내 열교환기를 통해 난방과 온수에 사용하는 새로운 난방 시스템입니다. 안정적인 중앙의 열을 이용하고 개별제어가 편리할 뿐 아니라 에너지 비용과 공간까지 절약할 수 있어 아파트나 오피스텔 뿐 아니라 소규모 원룸까지 보다 쾌적한 생활환경을 제공합니다.

*High Performance*

### 히티허브의 장점

초기 투자비와 에너지 낭비는 줄이고, 난방과 온수 편의성은 높이다.

#### 건설사



1. 공간절약  
기계 설비 면적 축소(12%), 공동구 입상 샤프트 면적 축소(8%)
2. 초기 투자비 및 공사 기간 단축  
기계설비 감소 및 배관 축소에 따른 초기 투자비와 공사기간 단축 가능
3. 브랜드 가치 상승  
연간 배관 열 손실 3%, 동력비 6% 절감

\* 전용면적 84㎡, 세대수 618 공동주택 실험기준  
\* 한국 지역 난방 공사, 서울과학기술대학교 "공동 주택 2차측 난방, 급탕, 제습생방 통합배관 시스템 기술 기준 구축연구" 최종 보고서 2010

#### 소비자



1. 연중 365일 24시간 상시 난방과 원하는 온수 온도 설정 가능  
하절기와 간절기에도 언제든지 난방 가능하며, 소비자가 원하는 온도로 온수 사용 가능
2. 온수 위생성 향상  
순간 급탕 열교환 방식으로 레지오넬라균 번식 억제 효과
3. 에너지 사용 요금 투명성 제고  
단일 열량계계 검침에 따른 과금에 대한 불만 문제 해소

## 나비엔 통합 배관 시스템

### 히티허브 (FFN-HS)



### 히티허브 플러스 (FFN-HD)



- 난방/ 급탕 유량조절밸브에 의한 비례제어로, 원하는 온도로 정밀한 사용
- 급탕과 난방 동시 사용이 가능하며, 재/ 예열 열교환기 적용으로 낮은 환수 온도 구현
- 유량 조절밸브 고착 방지기능, 누수감지 기능 등 다중 안전 기능으로, 빈틈없는 안전

- 1차/ 2차측 배관 좌/우 분리로 설치 편리성 증대
- 저용량 모델 신규 추가로(30k) 큰 용량이 필요 없는 오피스텔, 모텔 등 소형 건물에도 맞춤
- 난연 재질의 외장커버 EPP 적용을 통한 열손실 최소화

\* 국내 최초 난방, 온수 통합 배관 시스템 부문 단체표준인증(1등급) 획득 (중앙/지역 난방 기준, 한국 에너지기기 산업 진흥회 2018)

구분	제품명	히티허브 플러스		히티허브	
		FFN-30HD	FFN-43HD	FFN-43HS(좌)	FFN-43HS(우)
용도		난방, 온수 겸용			
열교환기 용량	열원 온도 : 60°C 급수 온도 : 5°C 급수 ΔT : 35°C	kW (kcal/h) 39.0 (33,500)	58.2 (50,000)	58.2 (50,000)	
온수능력	온수출력	kW (kcal/h) 35.0 (30,000)	50.0 (43,000)	50.0 (43,000)	
	온수공급량	L/min 17.0	24.0	24.0	
	온수출력	kW (kcal/h) 30.3(26,100)	47.0(40,400)	47.0(40,400)	
	온수공급량	L/min 14.5	22.4	22.4	
소비전력	대기전력	W 30이하			
	최소소비전력	W 15	25	25	
외형치수	mm(WxHxD)	460x404x200		340x420x160	
본체중량	kg	9.0	11.0	11.9	
급탕 열교환기 방식		예열 / 재열 방식			
열원매체		지역난방, 중앙난방, Cascade system의 난방수			
최대 열원 온도	°C	90			
난방 유량	유량밸브 차압(74kPa)	L/min 40.0			
옵션		실내온도조절기 ■ 난방 : ① 실내난방: 10 ~ 40°C 1.0°C 간격 조절 ② 예열난방: 반복 타이머 ■ 온수 : 30 ~ 60°C 1.0°C 간격 조절 ■ 가동 구분 : ① 난방가동, ② 온수가동, ③ 난방온수 동시 가동			

\* 상기 사양은 품질개선 등을 위하여 예고 없이 변경될 수 있습니다.



# Fresh Air



## 건강한 실내를 만들어 주는 나비엔 환기 시스템

쾌적한 생활환경을 창조하는 기업 경동나비엔은 깨끗한 공기가 건강하고 쾌적한 삶의 핵심 요소라 생각하고 2004년 공조기기 사업에 진출하였습니다. 이후 '나비엔 환기 시스템'의 개발을 시작으로 현재 소형부터 중형까지 라인업을 갖추고 있습니다. 경동나비엔은 고효율 및 에너지절감 효과가 탁월한 전열교환기를 적용하여 깨끗하고 쾌적한 공기뿐만 아니라 에너지 절약까지 고려한 환기 시스템 제품 라인업을 보유하고 있습니다. 2007년 전 모델 고효율 인증 획득을 시작으로 대외적으로 인정 받은 나비엔 환기 시스템은 다양한 편의 기능을 갖추고 있습니다. 2008년부터 미국 AHR EXPO, 이탈리아 MCE 및 독일 ISH 등 해외 유수 전시회에 참가하면서 나비엔 환기 제품의 우수성을 널리 알리고 있습니다.

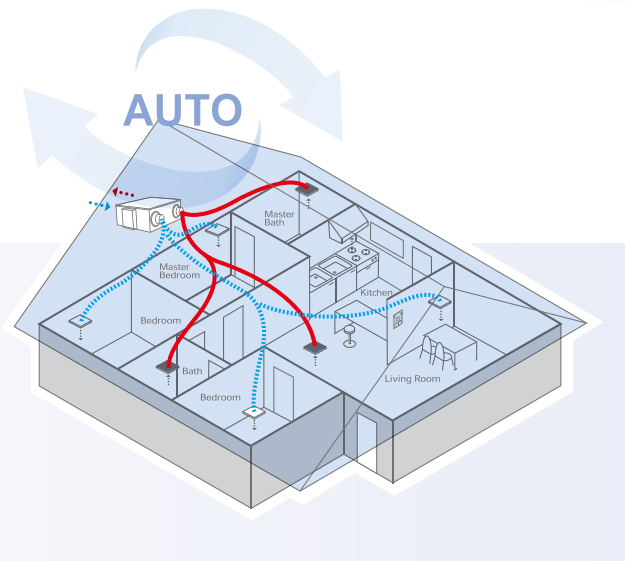

### KARSE 인증

한국설비기술협회가 운영하는 단체표준 인증제도. 단체표준 인증이란 어떤 제품에 대한 표준이 필요한 경우, 해당 제품의 생산자·소비자단체인 협회나 조합이 자발적으로 생산자와 소비자의 의견을 수렴하여 단체표준을 제정하고, 이를 바탕으로 해당 제품의 품질을 보증하는 제도입니다.



전기용품안전인증

### 전기용품안전인증

전기용품으로 인한 화재, 감전 등의 위험 및 장애의 발생을 방지하기 위해 시행되는 인증 제도로, 본 인증을 받아야 안전인증대상 전기용품을 제조, 판매할 수 있습니다.

## 바이패스 고효율 환기 시스템



ENV - BS

- 1 심플하지만 실용성을 강조한 **소프트 미니멀 디자인 적용**
- 2 ABS 재질로 무게는 가볍게, 내구성은 더 높게
- 3 Slim fit 구조 설계로 협소한 공간에서도 손쉬운 유지 보수



Remote controller

**NVR-10V**  
W 90 x H 120

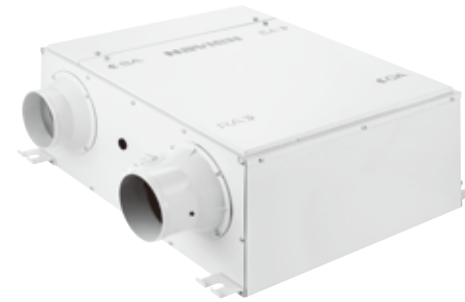

ENV - BP

- 1 일정한 풍량, 풍압, 저소음을 실현하는 BLDC모터 적용으로 **정밀한 환기 성능 구현**
- 2 높은 에너지 효율 및 공간 활용성



Remote controller

**NVR-20S**  
W 86 x H 120

## Specifications

구분	제품명	나비엔 바이패스 고효율 시스템 환기					
		ENV-100BS	ENV-150BS	ENV-200BS	ENV-100BP	ENV-150BP	ENV-200BP
전원		단상, 220V, 60Hz					
소비전력	W	35	56	77	38	53	83
	프리히터 운전시 W	435	456	477	638	653	683
풍량	m <sup>3</sup> /h	100	150	200	100	150	200
기외정압	Pa	100	100	100	100	100	100
온도교환효율	%	81	77	76	82	79	75
유효전열효율(냉방)	%	69	61	60	63	60	55
유효전열효율(난방)	%	75	71	71	78	74	71
중량	Kg	11	11	11	15	15	15
덕트연결구	Ø	125	125	125	125	125	125
크기	mm(W×H×D)	520 × 230 × 620	520 × 230 × 620	520 × 230 × 620	520 × 269 × 620	520 × 269 × 620	520 × 269 × 620

※프리히터는 가동/정지를 선택할 수 있으며, 동결기 앞정온도에서 동작합니다. ※ 상기 사양은 품질개선 등을 위하여 예고 없이 변경될 수 있습니다.

컴팩트 / 슬림 환기 시스템

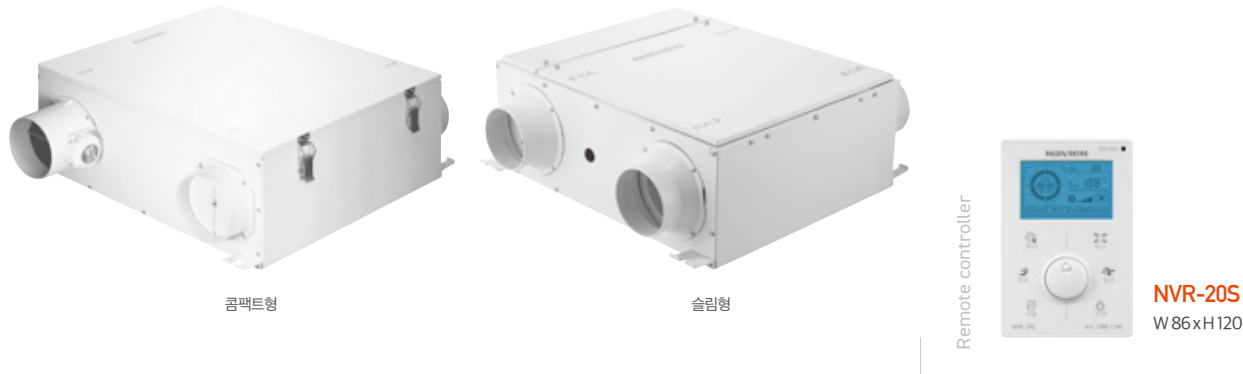

고효율 환기 시스템

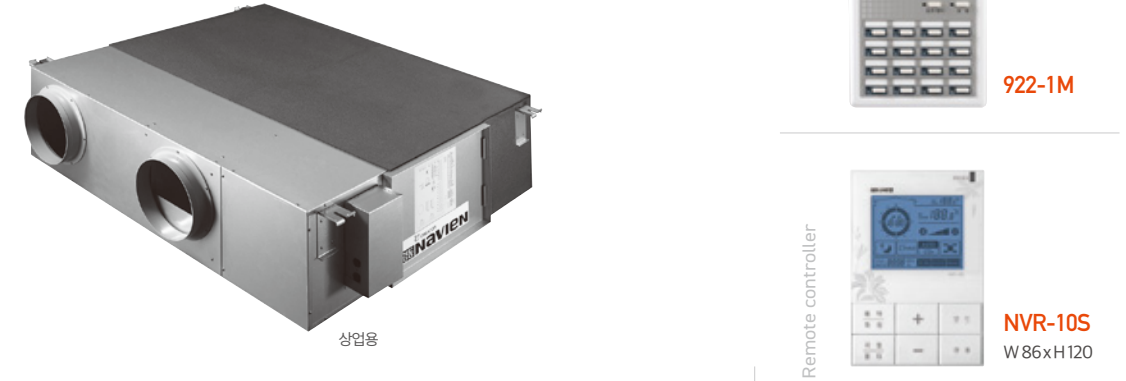

고효율 전열교환기를 통한 쾌적한 실내환경 유지

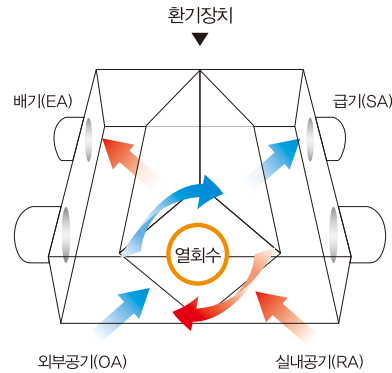

온도와 습도 동시 조절

펄프타입의 전열교환기를 채용하여 실내의 온도 뿐만 아니라 실내의 습도까지 조절하여 쾌적한 실내공기를 유지합니다.

- 1 일정한 풍량, 풍압, 저소음을 실현하는 BLDC모터 적용으로 정밀한 환기 성능 구현
- 2 슬림한 사이즈로 높은 공간 활용성



KARSE 인증

한국설비기술협회가 운영하는 단체표준 인증제도. 단체표준 인증이란 어떤 제품에 대한 표준이 필요한 경우, 해당 제품의 생산자·소비자단체인 협회나 조합이 자발적으로 생산자와 소비자의 의견을 수렴하여 단체표준을 제정하고, 이를 바탕으로 해당 제품의 품질을 보증하는 제도입니다.



전기용품안전인증

전기용품으로 인한 화재, 감전 등의 위험 및 장애의 발생을 방지하기 위해 시행되는 인증 제도로, 본 인증을 받아야 안전인증대상 전기용품을 제조, 판매할 수 있습니다.

- 1 정풍량, 정풍압, 저소음 BLDC모터  
일정한 풍량, 풍압, 저소음을 실현하는 BLDC모터를 적용하여 일정하고 정밀한 환기성능을 구현했습니다.
- 2 설치 환경에 맞는 정격풍량 조절 가능  
설치 환경에 따라 정격풍량의 과대 또는 과부족 문제가 발생할 수 있습니다. 나비엔 중형 시스템 환기는 스마트 컨트롤러를 통해 편리하게 송풍기 제어가 가능하여 설치 환경에 적합한 풍량으로 설치자와 소비자 모두에게 만족을 드립니다.

- 3 개별제어, 256실 중앙제어, 통합PC제어 연동 가능  
현대식 개별제어는 기본, 256실 중앙제어 및 통합 PC제어가 가능하여 상업시설, 교육시설, 종교시설 등 멀티 제어가 필요한 곳의 환기도 한 장소에서 제어가 가능합니다.
- 4 EPS 적용으로 인한 경량화 (중형)  
내부 구조를 EPS로 구성하여 제품 중량이 가벼워 설치가 더욱 쉬워졌습니다.

PC 중앙 제어



KARSE 인증

한국설비기술협회가 운영하는 단체표준 인증제도. 단체표준 인증이란 어떤 제품에 대한 표준이 필요한 경우, 해당 제품의 생산자·소비자단체인 협회나 조합이 자발적으로 생산자와 소비자의 의견을 수렴하여 단체표준을 제정하고, 이를 바탕으로 해당 제품의 품질을 보증하는 제도입니다.



전기용품안전인증

전기용품으로 인한 화재, 감전 등의 위험 및 장애의 발생을 방지하기 위해 시행되는 인증 제도로, 본 인증을 받아야 안전인증대상 전기용품을 제조, 판매할 수 있습니다.

Specifications

구분	제품명	나비엔 컴팩트 환기 시스템				나비엔 슬림형 환기 시스템		
		ENV-150EP	ENV-200EP	ENV-250EP	ENV-350EP	ENV-100EN	ENV-150EN	ENV-200EN
전원		단상, 220V, 60Hz				단상, 220V, 60Hz		
소비전력	W	54	80	99	145	51	59	80
풍량	m³/h	150	200	250	350	100	150	200
기외정압	Pa	100	100	100	100	100	100	100
온도 교환 효율	%	81	82	79	76	80	80	71
유효전열효율(냉방)	%	49	47	60	47	62	55	51
유효전열효율(난방)	%	70	70	73	72	82	75	71
중량	Kg	19	19	19	25	13.5	13.5	13.5
덕트연결구	Ø	150	150	150	150	125	125	125
크기	mm(W×H×D)	680 × 268 × 572	680 × 268 × 572	680 × 268 × 572	620 × 335 × 680	600 × 230 × 490	600 × 230 × 490	600 × 230 × 490

※ 온도교환 효율은 난방 효율입니다.      ※ 상기 사양은 품질개선 등을 위하여 예고 없이 변경될 수 있습니다.

Specifications

구분	제품명	나비엔 고효율 환기 시스템		
		ENV-500E	ENV-800E	ENV-1000E
전원		단상, 220V, 60Hz		
소비전력	W	191	313	415
풍량	m³/h	500	800	1000
기외정압	Pa	160	180	180
온도 교환 효율	%	82	78	74
유효전열효율(냉방)	%	56	58	52
유효전열효율(난방)	%	75	73	70
중량	Kg	50	65	65
덕트연결구	Ø	200	250	250
크기	mm(W×H×D)	620 x 355 x 1150	1250 × 360 × 1195	1250 × 360 × 1195

※ 온도교환 효율은 난방 효율입니다.      ※ 상기 사양은 품질개선 등을 위하여 예고 없이 변경될 수 있습니다.

## 홈 네트워크 시스템



- 방문자 확인 및 통화  
세대/공동현관 방문자 확인 및 통화 문열림, 세대간 통화, PIP기능
  - 내부제어 기능 : 세대내 기기제어(조명, 가스, 냉방, 난방) 생활모드 (외출, 방범, 기상)
  - 편리 기능(옵션)  
공지사항, 에너지 사용량 조회, 택배알림, 주차알림, CCTV, 원격검침 등
  - 시큐리티 기능  
경비실 호출 및 영상통화 방법/비상 알림, 부재중 방문자 영상저장
  - 외부제어 기능 : 웹사이트, 스마트폰을 통한 원격제어
  - 방문자 영상통화 기능
  - 휴부기능  
- 내장카메라, 웹카메라 (스마트패드)  
- 태블릿 PC와 거치형 크래들로 구성되어 편의성, 이동성을 높임 (UHN-C100)
- ※ 상기 사양 중 일부는 특정 모델에 한함.

## 홈 IoT 시스템



- 방문자 확인 및 통화  
세대/공동현관 방문자 확인 및 통화 문열림, 세대간 통화
  - 방문자 영상저장 기능 : 공동현관 및 현관 방문자 영상을 저장하는 기능
  - 시스템 연동(옵션) : 주차관제, 원격검침, 택배도착 알림
  - 시큐리티 기능 : 비상/방범/가스누출 감지 기능
  - 내부제어 기능 : 세대내 기기제어 (조명, 가스, 냉방, 난방)
  - 공동현관 비밀번호 설정기능 : 공동현관의 세대 출입 비밀번호 설정 가능
  - 외출설정 : 외출설정 시 침입자가 있을 경우 경비실 자동 통보 기능
  - 스마트폰을 이용한 원격제어 (조명, 가스, 냉방, 난방)
  - 방문자 영상통화 기능
  - 휴부기능
- ※ 상기 사양 중 일부는 특정 모델에 한함.

## CCTV CAMERA & DVR









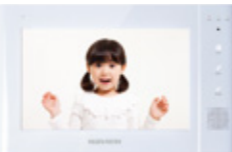

- 돔 타입 카메라
- 고정 초점
- 야간 가시거리 20m (Smart IR)

- 볼렛타입 카메라
- 고정 초점
- 야간 가시거리 20m (Smart IR)

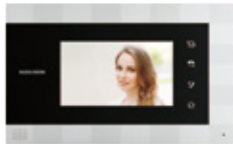

- 볼렛타입 카메라
- 가변 초점
- 야간 가시거리 60m (Smart IR)

- UHC-DV116(4T)
- UHC-DV108(2T)
- UHC-DV104(1T)

## 비디오폰

<p><b>UHA-1012</b></p>  <ul style="list-style-type: none"> <li>· 25.6cm (10.1형) TFT LCD Touch Screen</li> <li>· 세대/공동현관 방문자 확인 및 통화</li> <li>· AC · DC 개폐기, 아날로그 경비실기 연동</li> <li>· 국선 전화 기능 (UOT-370)</li> </ul>	<p><b>UHA-771 / 772 / 774 / 776</b></p>  <ul style="list-style-type: none"> <li>· 17.8cm (7형) TFT LCD</li> <li>· 세대/공동현관 방문자 확인 및 통화</li> <li>· AC · DC 개폐기, 디지털/아날로그 경비실기 연동</li> <li>· 설치가 편리한 2선식 제품 (UHA-771)</li> <li>· 터치스크린 및 영상저장 기능(UHA-776)</li> <li>· 서버폰 기능 탑재(UHA-774)</li> </ul>
<p><b>UHA-742 / 744</b></p>  <ul style="list-style-type: none"> <li>· 17.8cm(7형) Color TFT LCD</li> <li>· 단독세대에 최적화된 비디오폰</li> <li>· AC · DC 개폐기 연동 가능</li> <li>· 디지털 경비실기/아날로그 경비실기 연동</li> <li>· 난방원격제어 기능 (UHA-744HK)</li> </ul>	<p><b>UHA-754</b></p>  <ul style="list-style-type: none"> <li>· 17.8cm (7형) Color TFT LCD</li> <li>· 방문자 확인 및 통화</li> <li>· 세대/공동현관 방문자 확인 및 통화</li> <li>· DC 개폐기 연동</li> <li>· 디지털 공동현관기/디지털 경비실기 연동</li> <li>· 방범, 가스 감지기 연동 (방범 2개, 가스 1개)</li> </ul>
<p><b>UHA-786</b></p>  <ul style="list-style-type: none"> <li>· 17.8cm (7형) Color TFT LCD</li> <li>· 방문자 확인 및 통화</li> <li>· 호출형 및 매립형 선택 가능</li> <li>· 세대/공동현관 방문자 확인 및 통화</li> <li>· AC-DC 개폐기, 디지털 경비실기 연동</li> <li>· 국선 전화/국선 공동현관기 연동</li> </ul>	<p><b>UHA-734</b></p>  <ul style="list-style-type: none"> <li>· 17.8cm (7형) Color TFT LCD</li> <li>· 편리한 음성안내 기능</li> <li>· AC-DC 개폐기 연동</li> <li>· 디지털 공동현관기/아날로그 경비실기 연동</li> </ul>
<p><b>UHA-471/472/474</b></p>  <ul style="list-style-type: none"> <li>· 10.9cm(4.3형) Color TFT LCD</li> <li>· 세대/공동현관 방문자 확인 및 통화</li> <li>· AC · DC 개폐기, 디지털/아날로그 경비실기 연동</li> <li>· 설치가 편리한 2선식 제품 (UHA-471)</li> </ul>	<p><b>UHA-452</b></p>  <ul style="list-style-type: none"> <li>· 10.1cm(4형) Color TFT LCD</li> <li>· 세대/공동현관기 방문자 확인 및 통화</li> <li>· 아날로그 경비실기 연동</li> <li>· AC-DC 개폐기 연동</li> </ul>
<p><b>UHA-460</b></p>  <ul style="list-style-type: none"> <li>· 10.9cm (4.3형) Color TFT LCD</li> <li>· 세대/공동현관기 방문자 확인 및 통화</li> <li>· 방범, 가스 감지기 연동 (방범 4개, 가스 1개)</li> <li>· 디지털 공동현관기, 경비실기 연동 가능</li> </ul>	<p><b>UHA-T100</b></p>  <ul style="list-style-type: none"> <li>· 17.8cm (7형) Color TFT LCD</li> <li>· 오피스형 탁상용 비디오폰</li> <li>· 단독/공동 현관 방문자 확인 및 통화</li> <li>· 디지털 공동현관기, 국선 전화 연동</li> </ul>

## 디지털 도어록

<p><b>NDL-PP11</b></p>  <ul style="list-style-type: none"> <li>· 터치방식 푸시풀 도어록</li> <li>· 비밀번호, 스마트키 검용</li> <li>· 무선통신팩 연동 가능</li> <li>· 허수/무음 기능</li> <li>· 나비엔 스마트홈 시스템 연동</li> </ul>	<p><b>A301</b></p>  <ul style="list-style-type: none"> <li>· 터치방식 주키형 도어록</li> <li>· 비밀번호, 스마트키 검용</li> <li>· 화이트 라이트 버튼</li> <li>· 음량조절/무음 기능</li> <li>· 나비엔 스마트홈 시스템 연동</li> </ul>	<p><b>TS700</b></p>  <ul style="list-style-type: none"> <li>· 터치방식 미니주키형 도어록</li> <li>· 비밀번호, 스마트키 검용</li> <li>· 화이트 라이트 버튼</li> <li>· 음량조절/무음 기능</li> <li>· 나비엔 스마트홈 시스템 연동</li> </ul>
--	---	--

